

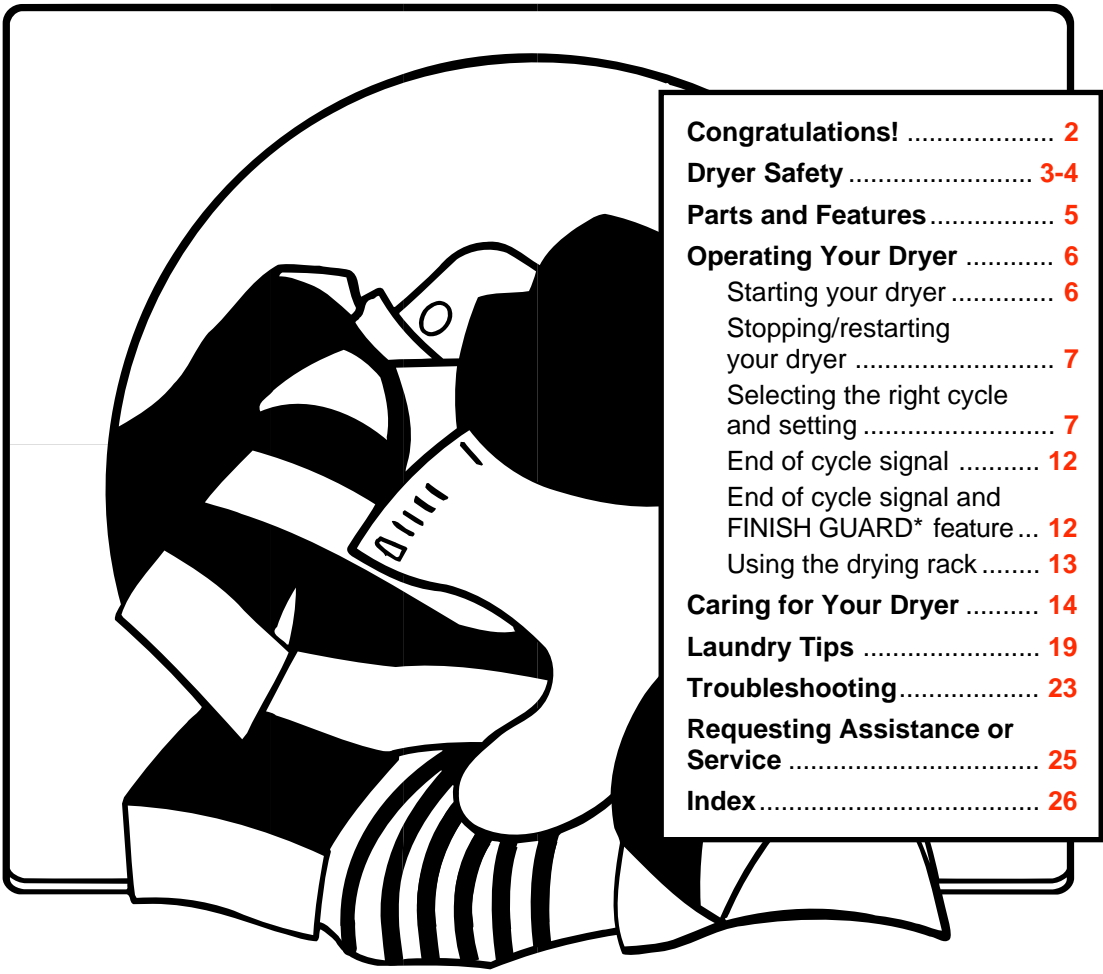

Use And Care

G U I D E



Congratulations!	2
Dryer Safety	3-4
Parts and Features	5
Operating Your Dryer	6
Starting your dryer	6
Stopping/restarting your dryer	7
Selecting the right cycle and setting	7
End of cycle signal	12
End of cycle signal and FINISH GUARD* feature ...	12
Using the drying rack	13
Caring for Your Dryer	14
Laundry Tips	19
Troubleshooting	23
Requesting Assistance or Service	25
Index	26

ELECTRIC AND GAS DRYERS



Congratulations!

Congratulations on the purchase of your new dryer. I am confident that our product will provide you with the same quality, performance, and reliability on which our reputation has been built.

Please take the time to read this guide. It contains many valuable ideas and information that will help you enjoy this product for many years to come.

Thank you for choosing one of our quality products. You have made an excellent choice.

Sincerely,

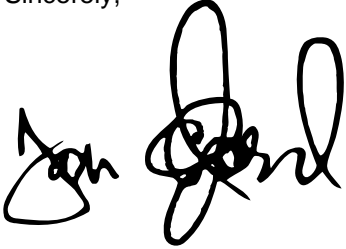

Dan Clifford
General Manager
Inglis Limited

Please record your model's information.

Whenever you call to request service on your appliance, you need to know your complete model number and serial number. You can find this information on the model and serial number label (see diagram on page 5 for location of label).

Please also record the purchase date of your appliance and your dealer's name, address, and telephone number.

Model Number _____

Serial Number _____

Purchase Date _____

Dealer Name _____

Dealer Address _____

Dealer Phone _____

Keep this book and the sales slip together in a safe place for future reference.

Dryer Safety

Your safety is important to us.

This guide contains safety statements under warning symbols. Please pay special attention to these symbols and follow any instructions given. Here is a brief explanation of the use of the symbol.



This symbol alerts you to hazards such as fire, electrical shock, or other injuries.

WARNING: For your safety, the information in this manual must be followed to minimize the risk of fire or explosion, or to prevent property damage, personal injury, or loss of life.

- Do not store or use gasoline or other flammable vapours and liquids in the vicinity of this or any other appliance.
- **WHAT TO DO IF YOU SMELL GAS:**
 - Do not try to light any appliance.
 - Do not touch any electrical switch; do not use any phone in your building.
 - Clear the room, building, or area of all occupants.
 - Immediately call your gas supplier from a neighbor's phone. Follow the gas supplier's instructions.
 - If you cannot reach your gas supplier, call the fire department.
- Installation and service must be performed by a qualified installer, service agency, or the gas supplier.

continued on next page

IMPORTANT SAFETY INSTRUCTIONS

WARNING – To reduce the risk of fire, electric shock, or injury to persons when using the dryer, follow basic precautions, including the following:

- Read all instructions before using the dryer.
- Do not dry articles that have been previously cleaned in, washed in, soaked in, or spotted with gasoline, dry-cleaning solvents, other flammable, or explosive substances as they give off vapours that could ignite or explode.
- Do not allow children to play on or in the dryer. Close supervision of children is necessary when the dryer is used near children.
- Before the dryer is removed from service or discarded, remove the door to the drying compartment.
- Do not reach into the dryer if the drum is moving.
- Do not install or store the dryer where it will be exposed to the weather.
- Do not tamper with controls.
- Do not repair or replace any part of the dryer or attempt any servicing unless specifically recommended in this Use and Care Guide or in published user-repair instructions that you understand and have the skills to carry out.
- Do not use fabric softeners or products to eliminate static unless recommended by the manufacturer of the fabric softener or product.
- Do not use heat to dry articles containing foam rubber or similarly textured rubber-like materials.
- Clean lint screen before or after each load.
- Keep area around the exhaust opening and adjacent surrounding areas free from the accumulation of lint, dust, and dirt.
- The interior of the machine and exhaust duct should be cleaned periodically by qualified service personnel.
- See Installation Instructions for grounding requirements.

– SAVE THESE INSTRUCTIONS –

Parts and Features

The parts and features of your dryer are illustrated below. Become familiar with all parts and features before using your dryer. Page references are included next to some features. Refer to those pages for more information about the features.

NOTE: The drawings in this book may vary from your dryer model. They are designed to show the different features of all models covered by this book. Your model may not include all features.

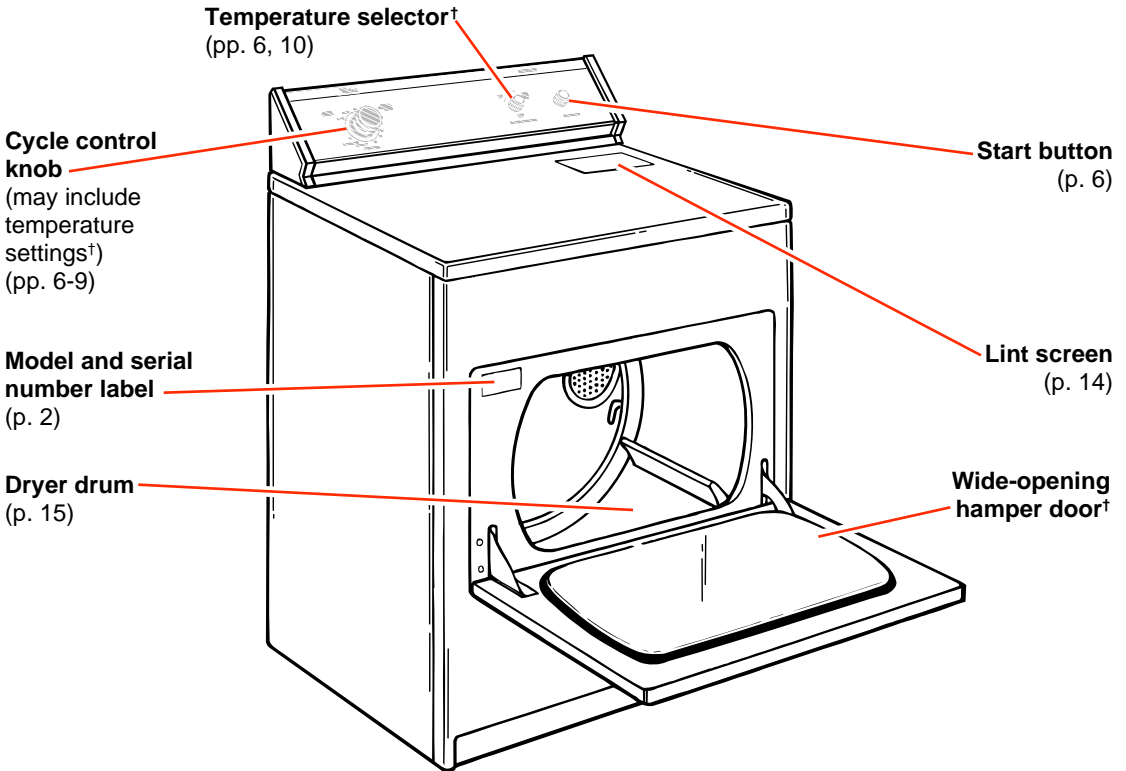

Other doors:

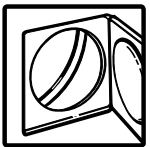

Small side-swing door†
Large side-swing door†
(Reversible door – see
Installation Instructions)



Full-width hamper door†

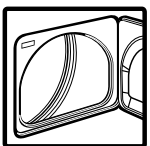

Super wide-opening door†
(Reversible door – see
Installation Instructions)

Additional features your dryer may have:

End of cycle signal selector (p. 12)
FINISH GUARD* feature selector (p. 12)
Drying rack (p. 13)
Lint signal (p. 15)
Drum light (p. 16)

†On some models

Operating Your Dryer

The information in this section helps you learn to use your dryer efficiently and safely. Refer to “Laundry Tips” on page 19 for additional information on sorting, loading, and drying most types of washables.

NOTES:

- Make sure your dryer is properly vented outdoors before using it. See warning below and your Installation Instructions.
- Make sure your dryer is properly installed in a well-ventilated room where the temperature is above 7°C (45°F).
- Make sure your dryer is leveled on a floor that can support the weight.

⚠ WARNING



Fire Hazard

Use a heavy metal vent.
Do not use a plastic vent.
Do not use a metal foil vent.
Failure to do so can result in death or fire.

⚠ WARNING



Explosion Hazard

Never place items in the dryer that are dampened with gasoline or other flammable fluids.

Do not wash or dry items soiled with vegetable or cooking oils because they may contain some oil after laundering.

Doing so can result in death, explosion, or fire.

Starting your dryer

1. Load clothes into the dryer and close the door.



2. Turn the Cycle Control Knob to the desired cycle. Use the Energy Preferred Automatic Setting (*) to dry most loads (see page 8).



3. If your dryer has a Temperature Selector, set it to the desired setting (see page 10). Some dryer models have either a rotary knob or tap touch Temperature Selector.

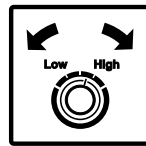

4. Push the Start Button.



NOTE: Your dryer stops automatically when a cycle ends.

Stopping/restarting your dryer

You can stop your dryer anytime during a cycle.

To stop the dryer, either:



- Open the dryer door.

OR



- Turn the Cycle Control Knob to Off.

To restart the dryer:

1. Close the door.
2. Select a new cycle and temperature (if desired).
3. Push the Start Button.



NOTE: The Cycle Control Knob should point to an Off area when the dryer is not in use.

Selecting the right cycle and setting

The following pages describe the cycles on your dryer. Refer to the charts on pages 10-11 for help in selecting drying cycles.

Drying guidelines

- Always follow care label directions when they are available.
- The last few minutes of all cycles are without heat to make the load cooler to handle.
- To help reduce wrinkling, remove the load from the dryer as soon as tumbling stops. This is especially important for permanent press, knits, and synthetic fabrics.
- Overdrying can cause shrinkage, static cling, and damage to some fabrics.
- Refer to pages 19-22 for information about:
 - sorting clothes for drying
 - choosing load sizes
 - drying tips
 - using dryer fabric softener sheets
 - saving energy
 - drying special-care items.

Cycle descriptions

Automatic Cycle(s)

Dry most loads using the Energy Preferred Automatic Setting (*). Your

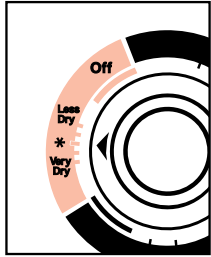

Automatic cycle(s) shuts off when the selected dryness is reached. The Cycle Control Knob will not move until the load is almost dry. After the cool-down, the Knob automatically turns to an Off area and tumbling stops.

- If the load is drier than you like, select a setting closer to Less Dry the next time you dry a similar load.
- If the load is not as dry as you like, complete drying using a Timed cycle. Select a setting closer to Very Dry the next time you dry a similar load.

Some models offer high heat and low heat Automatic cycles (see page 10).

NOTES:

- Some Automatic cycles use an **electronic DRY-MISER*** control that senses the amount of moisture in the load.
- Other Automatic cycles use an **automatic DRY-MISER** control that senses the exhaust temperature and determines the dryness of the load.

Timed Cycle(s)

Use a Timed cycle to complete drying if some items are damp after Automatic drying. Timed drying is also useful for:

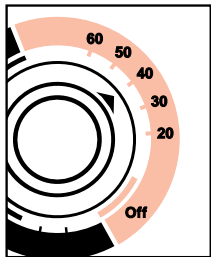

- Delicate items and small loads that need a short drying time.
- Bulky items and large loads that require a long drying time.

Some models offer high heat and low heat Timed cycles (see page 10).

Fluff Air Cycle (on some models)

The Fluff Air cycle has no heat. Use this unheated cycle to fluff or air dry bedding, plastic tablecloths, foam pillows, sneakers, etc. See page 11 for more information about the Fluff Air cycle.



NOTE: If your model **does not have** the Fluff

Air cycle, line dry heat sensitive items.

Heavy Dry Cycle (on some models)

Use Heavy Dry and a high heat setting to dry large items or items that are thicker or heavier than a regular load (such as heavy cotton bath towels or robes).

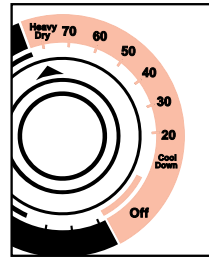

Damp Dry Cycle (on some models)

Use Damp Dry to dry items to damp level or to dry items that do not require an entire drying cycle. Two examples are heavy cottons, such as jeans, which you do not want to become stiff, or cotton clothes which are easier to press when damp.

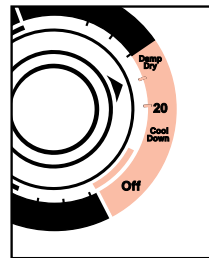

TUMBLE PRESS* Cycle (on some models)

The TUMBLE PRESS cycle removes wrinkles from clothes that have been packed in a suitcase or closet, or from items not removed from the dryer at the end of a cycle. As soon as the dryer stops, fold or put the items on hangers.

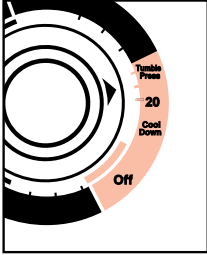

Towels Feature (on some models)

When you have large loads of towels to dry, you may want to use the Towels feature in the Automatic cycle. The Towels setting allows for more drying time and automatically shuts off the dryer when the selected dryness is reached. The Towels

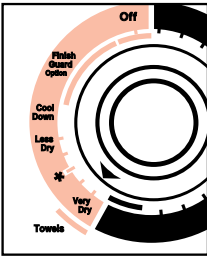

feature also can be used for extra heavy items such as mattress pads and quilts.

FINISH GUARD* Feature (on some models)

When you are unable to remove a load from the dryer as soon as it stops, wrinkles can form. The FINISH GUARD feature tumbles the load without heat every few minutes up to 45 minutes after the cycle ends. This tumbling rearranges and fluffs the load to avoid wrinkles. You do not have to set the Cycle Control Knob for the FINISH GUARD feature. If you do not open the dryer door within a few minutes after the cycle stops, the FINISH GUARD feature takes over to protect the load.

A signal sounds every few minutes when FINISH GUARD is running. The signal and cycle stop when you open the dryer door.

NOTE: See page 12 if your model has a FINISH GUARD On/Off selector.

Rack Dry Feature (on some models)

You may want to dry some items without tumbling (such as wool sweaters, stuffed toys, or pillows). Use the drying rack (see page 13) and the Rack Dry feature for these items, and a low temperature setting. During the drying cycle, the drum turns, but the rack does not move. Drying time depends on the amount of moisture in the items.

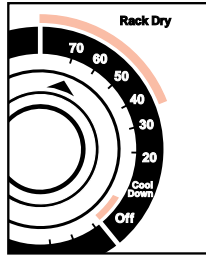

NOTES:

- Be sure to follow the instructions on page 13 for installing the drying rack in your dryer and placing items on the rack.
- Use the chart on page 13 to determine temperatures and drying times.
- You may use either the Timed cycle or Fluff Air cycle for rack drying.

Drying cycles chart

Use the chart below to help you make drying selections. The chart suggests heat settings and drying times for various loads.

NOTES:

- Use an Automatic cycle to dry most loads.
- Use a Timed cycle only if the recommended Automatic cycle is not available.

- The check mark (✓) in the chart below denotes recommended temperature settings. If some types of loads in the chart have more than one suggested temperature setting, choose the lowest setting available on your dryer.
- Always follow care label directions when they are available.

TYPE OF LOAD	AUTOMATIC CYCLE (heat settings)				TIMED CYCLE (minutes)	
	High	Medium†	Low	Extra Low†	High	Low
COTTONS AND LINENS Extra Heavy Bedspreads, mattress pads, quilts Heavyweight Towels, jeans, corduroys, work clothes Mediumweight Sheets, cotton underwear, diapers Lightweight Batistes, organdies, lingerie	✓				70-80	
	✓				50-60	
	✓	✓			40-50	
			✓			20-30
PERMANENT PRESS, SYNTHETICS, AND BLENDS Heavyweight Work clothes, jackets, raincoats Mediumweight Shirts, play clothes, sheets, slacks Lightweight Lingerie, blouses, dresses	✓				40-50	
	✓	✓			30-40	
			✓			20-30
KNITS Heavyweight Cottons, rayons, blends, T-shirts, slacks, shirts Mediumweight Synthetics (polyester, acrylic, etc.), dress slacks, skirts, sweaters Lightweight Synthetics (polyester, acrylic, etc.) and blends, lingerie, blouses, dresses	✓				40-50	
		✓				30-40
			✓	✓		20-30
DELICATES†† Sheer curtains (2 or 3 panels), gauze, lace, etc.			✓	✓		15-20

† Settings available only on dryer models with separate Temperature Selector.

†† If you don't have low or extra low heat, use Fluff Air cycle (if available). Line drying is also recommended for delicate fabrics.

End of cycle signal (on some models)

The dryer sounds a signal to let you know when the cycle is finished. The signal is helpful when you are drying permanent press, synthetics, and other items that should be removed from the dryer as soon as it stops. The End of Cycle On/Off Selector is part of the Start Button, as shown.

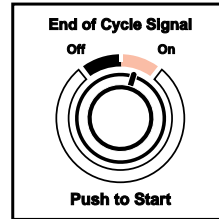

NOTE: Unless you turn the Selector to Off, the end of cycle signal sounds at the end of the drying cycle.

End of cycle signal and FINISH GUARD* feature (on some models)

You can turn the End of Cycle signal and FINISH GUARD feature on and off.

NOTE: Unless you turn Off the Selectors for the FINISH GUARD feature and End of Cycle signal, they operate at the end of the drying cycle.

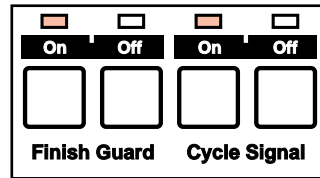

CLEAN TOUCH* panel

OR

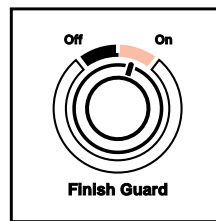

Rotary knob

Using the drying rack

(Available as an option on some models)

To order drying rack contact the dealer from whom you purchased your appliance or your nearest Inglis Home Appliance Service Branch.

The drying rack lets you dry items that you may not want to tumble. The rack does not move, but the drum turns.

1. Fit rear legs of the rack into indentations in the back wall of the dryer. Lower the front so the legs rest on the dryer opening.

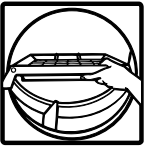

2. Put wet items on top of the rack. Leave space between the items so air can reach all surfaces.



NOTE: Make sure nothing hangs over the edge of the rack.

3. Close the door.



4. Select the Timed drying cycle (and temperature, if needed) or the Fluff Air cycle (see page 11).
5. Push the Start Button.



NOTES:

- See the chart below for suggested cycles and settings for the different types of items that might best be rack dried.
- The rack must be removed for normal tumbling.
- Drying time will depend on how much moisture the items hold. The following chart suggests drying times.
- Automatic cycles do not work with the drying rack.

RACK DRY	CYCLE	TEMPERATURE	TIME [†] (minutes)
Wool sweaters (Block to shape and lay flat on the rack)	Timed	Low or Extra Low	60
Stuffed toys or pillows (Cotton or polyester fiber filled)	Timed	Low or Extra Low	60
Stuffed toys or pillows (Foam rubber filled)	Fluff Air	None; cycle is unheated.	90
Sneakers or canvas shoes	Fluff Air	None; cycle is unheated.	30-40

[†] Reset cycle as needed to complete drying.

Caring for Your Dryer

Proper care of your dryer can extend its life. This section explains how to care for your dryer properly and safely.

Cleaning the lint screen

Every load cleaning

The lint screen is located under a lid on top of the dryer. **Clean it before each load.** A screen blocked by lint can increase drying time.

To clean:

1. Open the lid and pull the lint screen towards you.



2. Roll lint off the screen with your fingers. Do not rinse or wash screen to remove lint. Wet lint is hard to remove.



3. Push the lint screen firmly back into place and close the lid.

IMPORTANT:

- Do not run the dryer with the lint screen loose, damaged, blocked, or missing. Doing so can cause overheating and damage to both the dryer and fabrics.
- Some towels made of synthetic fibers and natural fibers (polyester and cotton blends) may shed more lint than other towels, causing your dryer's lint screen to fill up faster. Be sure to remove lint from the lint screen before and after drying new towels.

As needed cleaning

Laundry detergents and fabric softeners can cause a residue buildup on the lint screen. This buildup can cause longer drying times for your clothes, or cause the dryer to stop before your load is completely dry. Also, if lint falls off the screen, the screen is probably clogged.

Clean the lint screen with a nylon brush every six months or more frequently if it becomes clogged due to a residue buildup.

Use the following method:

1. Wet both sides of lint screen with hot water.
2. Wet a nylon brush with hot water and liquid detergent; scrub lint screen with the brush to remove residue buildup.



3. Rinse screen with hot water.
4. **Thoroughly** dry lint screen with a clean towel; replace in dryer.

Lint signal (on some models)

The lint signal (a whistle tone) indicates excessive lint is present on your lint screen. A full lint screen restricts airflow and reduces drying efficiency. When you hear the signal, stop the dryer and clean the lint screen.



NOTE: Clean your lint screen before each load. Do not wait for the lint signal.

Cleaning the dryer interior

Garments which contain unstable dyes, such as denim blue jeans or brightly coloured cotton items, may discolour the dryer interior. These stains are **not** harmful to your dryer and will not stain future loads of clothes. It is helpful to dry unstable dye items inside out to prevent dye transfer.

To clean dryer drum:

1. Make a paste with powdered laundry detergent and very warm water.
2. Apply paste to a soft cloth.

OR

Apply a liquid, non-flammable household cleaner to the stained area and rub with a soft cloth until all excess dye is removed.



3. Wipe drum thoroughly with a damp cloth.
4. Tumble a load of clean cloths or towels to dry drum.

! WARNING



Explosion Hazard

Use nonflammable cleaner.

Failure to do so can result in death, explosion, or fire.

Changing the drum light (on some models)

If your dryer has a drum light, it will be one of two types, as shown. The dryer light automatically turns on inside the dryer drum when you open the door.

! WARNING



Fire Hazard

Replace light bulb cover before operating dryer.

Failure to do so can result in death or fire.

To change drum light type 1:

1. Unplug the dryer or disconnect the electricity leading to the dryer at the main power supply.
2. Open the dryer door. Remove the light

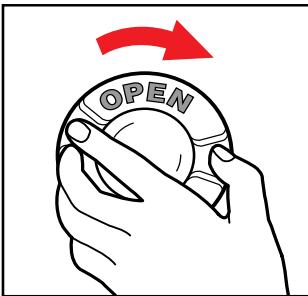

bulb cover from the back wall of the dryer by turning the cover clockwise.

3. Remove the light bulb by turning it counterclockwise.
4. Replace the bulb with a 40-watt appliance bulb only.
5. Replace the light bulb cover and lock in place by turning counterclockwise.

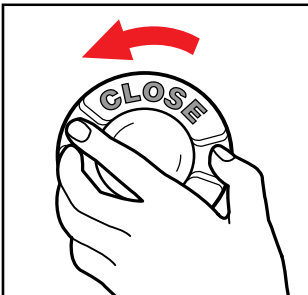

6. Reconnect power supply.

To change drum light type 2:

1. Unplug the dryer or disconnect the electricity leading to the dryer at the main power supply.
2. Open the dryer door. Remove the light

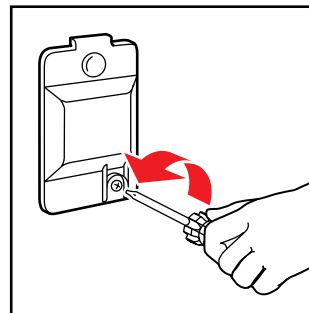

bulb cover from the back wall of the dryer by removing the screw located in the lower right corner of the cover.

3. Remove the light bulb by turning it counterclockwise.
4. Replace the bulb with a 10-watt appliance bulb only.
5. Replace the light bulb cover.

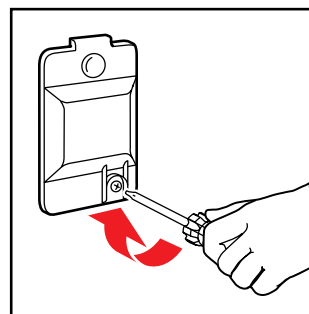

6. Reconnect power supply.

Removing accumulated lint

Lint can gather inside the dryer and be a fuel for fire. Lint should be removed every two to three years, or more often, depending on dryer usage. Cleaning should be done by a qualified person. If you have any questions, contact your dealer, or nearest Inglis Limited Appliance Service Branch.

⚠ WARNING



Electrical Shock Hazard

Disconnect power before cleaning.
Replace all panels before operating.
Failure to do so can result in death
or electrical shock.

For all electric dryers, or gas dryers which have a lower front access panel

NOTE: See page 18 if your dryer is gas and has a full front panel.

1. Unplug the power supply cord or turn off the electrical power.
2. Remove back panel (electric) or lower front access panel (gas). See the Installation Instructions.
3. Remove lint from shaded area in illustration with a soft brush or vacuum cleaner. Avoid damaging wires, thermostats (electric), funnel (gas), or ignitor (gas).
4. Replace panel.
5. Reconnect and level dryer again, if necessary.

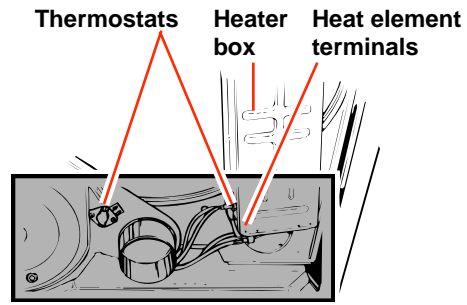

Electric dryer with back panel removed

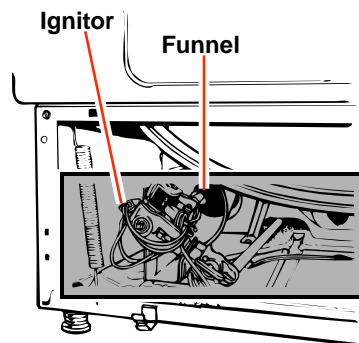

Gas dryer with lower front access panel removed

CARING FOR YOUR DRYER

If your dryer is gas and has a full front panel, remove front panel as follows:

1. Unplug the power supply cord or turn off the electrical power.
2. Open lint screen lid. Remove two screws from lint screen area.
3. Open top by pulling forward and up at each front corner (see View A). Rest raised top against wall behind dryer (top is hinged at rear).
4. Remove two internal screws from front panel flanges (near top front corners). Lift front panel slightly, lifting off lower clips (see lower clip inset of View B). Slowly pull front panel forward, disengaging panel from drum. (Drum will drop slightly.)
5. Move front panel aside and rest edge against side of dryer. Avoid disconnecting wire clips (see wire clips inset of View B) or damaging wires.
6. Remove lint from area shown in “gas dryer” illustration on page 17 with soft brush or vacuum cleaner. Avoid damaging wires, funnel, or ignitor.
7. Reassemble in reverse order. Before closing the top, check the following:
 - Drum seal must be flared out (see drum seal insets of View B) and properly positioned against panel at back of drum. Rotate drum counterclockwise one full turn to check drum seal.
 - Belt should be centered and tight on dryer drum.
 - Wire clip retainer, which holds the door switch wires, must be secured to top of front panel (see wire clips inset of View B) and along top edge of side panel. Door wires must not touch drum when dryer is operating.
8. Replace top panel and lint screen screws. Top and front panels must be securely in place before operating dryer.
9. Reconnect power and level dryer again (if necessary).

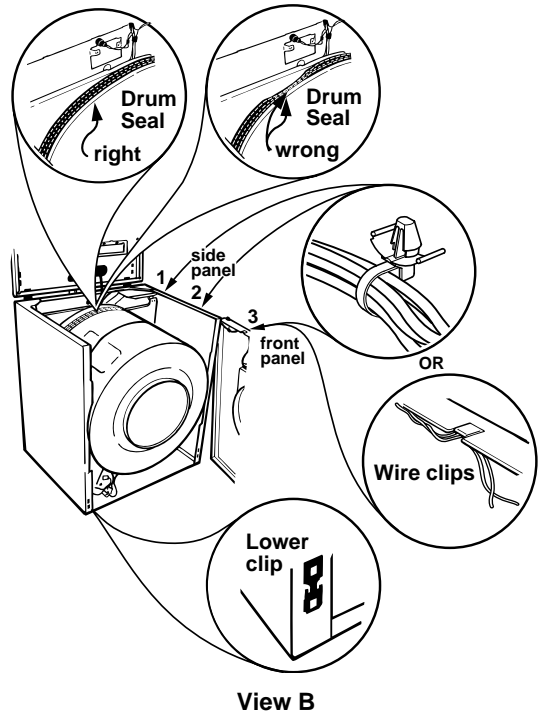
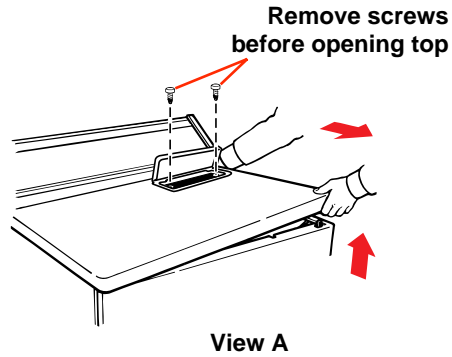

Laundry Tips

This section provides information on preparing clothes for drying, drying guidelines, and instructions for drying special-care items.

NOTES:

- Refer to your Washer Use and Care Guide for proper washing techniques and additional laundry tips.
- See pages 3 and 4 of this book for Important Safety Information.

Sorting clothes



- Separate dark from light colours; colour-fast from non-colourfast. Items properly sorted for washing are usually properly sorted for drying.
- Separate lint givers (towels, chenille) from lint takers (corduroy, synthetics, permanent press). When possible, turn lint takers inside out.
- Separate heavy fabrics (denim, towels) from light fabrics (synthetics, permanent press).

Choosing load sizes



- Mix large items with smaller items. Load the dryer by the amount of space items take up, not by their weight. Do not overload the dryer. Overcrowding causes uneven drying and wrinkling, and can cause items to wear out faster (because of pilling).
- You may need to rearrange large items (sheets, blankets, tablecloths) during a cycle to reduce balling or rolling up.
- For better tumbling action, when drying only a few small items, add one or two lint-free towels. This also prevents small, lightweight items from blocking airflow.

Drying tips



- Close zippers, snaps, and hooks to avoid snagging other items. Remove heat-sensitive trim that can be damaged by drying. Tie strings and sashes so they will not tangle.
- Check garments to make sure all spots and stains were removed during the wash. Do not tumble dry soiled or stained items. Heat may permanently set stains.
- Sharp or metal objects can damage your dryer. Check pockets for pins, clips, money, bolts, nuts, etc. Do not lay these objects on your dryer after emptying pockets. Turn pockets of heavy items inside out for even drying.
- Place small items such as baby socks or hankies in a mesh bag for easier removal.
- Articles to be ironed should be removed from the dryer while still damp.



Using dryer fabric softener sheets

Dryer fabric softener sheets are recommended for reducing static cling and for softening fabrics. Always use fabric softener sheets labeled as dryer safe and follow package instructions carefully.

- Put one fabric softener sheet on top of the load **before starting the dryer**. Do not add a fabric softener sheet **after** the drying cycle has started. Instant heat can cause the fabric softener to spot fabrics.

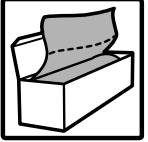

- Remove fabric softener stains by wetting the stains and rubbing them with liquid detergent or bar soap and rewash.
- Some fabric softener sheets can clog the lint screen and slow drying if used repeatedly. Use fabric softener sheets only once. Remember to remove the sheet with the load.

Saving energy

- Use an Automatic cycle to dry most loads.
- Dry only full loads without overdrying.
- Avoid overloading dryer, adding wet items to a partly dried load, or opening the door unnecessarily.
- Plan your laundry to dry one load after another. A warm dryer shortens drying time.
- Shorten drying times by exhausting dryer properly and cleaning exhaust duct and outside exhaust hood as needed.
 - Keep the lint screen clean.
 - Use your dryer in a room where room air temperature is above 7°C (45°F).
 - Sort loads by fabric weight and type.

Drying special-care items

Most garments and household textiles have manufacturer’s care labels with laundering instructions. **Always follow care label directions when they are available.** Pages 10 and 11 include drying instructions for most types of washables. The chart below provides drying instructions for special-care washables.

ITEMS	DRYING INSTRUCTIONS
<p>Blankets and woollens</p> <ul style="list-style-type: none"> • Cotton, rayon, synthetic blankets • Electric blankets, electric sheets, woollen blankets, washable woollen garments 	<p>Machine drying knitted woollens is not recommended. Block to shape when wet and allow to air dry. Line dry blankets in the shade on a breezy day over two lines. Pin edges together and straighten them. When partly dry, turn the blanket over, re-pin, and re-straighten. When dry, brush nap.</p> <p>Dry as recommended for permanent press fabrics on page 10.</p> <p>If manufacturer recommends machine drying:</p> <ol style="list-style-type: none"> 1. Place one or two dry towels in the dryer and preheat 3-5 minutes on a high setting. This will dry blankets faster and help avoid pilling. 2. Put blanket in dryer with warm towels. Set control for 20 minutes. 3. Check after 10 minutes. Remove when still damp. Overdrying and long tumbling can cause shrinking and pilling. 4. Place blanket on flat surface, or over two lines to finish drying. Gently stretch to original size and shape. 5. When completely dry, brush gently to raise nap. Press binding with cool iron if needed.
<p>Curtains, slipcovers</p> <ul style="list-style-type: none"> • Draperies, slipcovers 	<p>Remove drapery weights and hooks before laundering. For slipcovers, replace while still slightly damp. They will dry to fit tightly.</p> <p>Dry only a few minutes.</p> <ol style="list-style-type: none"> 1. Leave room in dryer for load to fluff. 2. Remove from dryer while slightly damp. Do not overdry.
<p>Diapers, baby clothes</p>	<p>Wash and dry small items in a mesh bag or pillowcase for convenient handling.</p> <p>Remove diapers and cotton knit items while still slightly damp. They will feel softer, shrink less, and be easier to fold.</p>
<p>Elastic items</p>	<p>Remove from dryer while still slightly damp.</p>
<p>Flame-retardant finishes</p>	<p>Some items have been treated with a flame-retardant finish to improve their resistance to burning. Such items are clearly labeled. To retain flame-retardant qualities through continuous use and washing, clean and dry according to the manufacturer’s instructions.</p>

continued on next page

LAUNDRY TIPS

ITEMS	DRYING INSTRUCTIONS
Napped items <ul style="list-style-type: none">• Corduroy, velveteen	Dry separately or with similar colours to avoid lint transfer. Follow care label instructions. <ol style="list-style-type: none">1. Remove from dryer while there is still a trace of moisture.2. Smooth, reshape, and air dry before putting away.
Quilted, down-filled items	Follow care label instructions. <ol style="list-style-type: none">1. Dry one at a time.2. Remove from dryer and shake or fluff the item during the drying cycle.3. Smooth and reshape before putting away.
Snowsuits, jackets <ul style="list-style-type: none">• Nylon or polyester	Check label for fibre content, then follow care label instructions. <ol style="list-style-type: none">1. Dry garment for about 10 minutes. Remove and turn inside out. Dry for 10 more minutes.2. Remove from dryer immediately and hang on a non-rusting hanger to finish drying. This will help eliminate wrinkles.
Synthetic items	Dry these items inside out to avoid pilling.
Washable knits	Do not overdry knits. Overdrying can cause shrinking and static cling. <ol style="list-style-type: none">1. Select cycle according to fabric and construction.2. Turn synthetics and blends inside out when drying to avoid pilling.3. Remove cotton and rayon knits while still slightly damp. Stretch into shape and lay flat to finish drying.

Troubleshooting

Most laundering problems are easily solved if you understand the cause. Check the following list for common **laundry** problems and the next page for common **dryer** problems. If you need further assistance, see “Requesting Assistance or Service” on page 25.

Common laundry problems

PROBLEM	CAUSE
Greasy spots	<ul style="list-style-type: none">• Dryer fabric softener improperly used. See manufacturer’s directions.• Drying soiled items.
Lint	<ul style="list-style-type: none">• Full lint screen. (See page 14.)• Load not properly sorted.• Overdrying, especially synthetic fabrics that cause lint-attracting static electricity.• Load size too big or heavy.• Tissue or paper left in pockets.• Pilling (surface fuzz caused by normal wear and laundering) attracts lint.
Shrinking	<ul style="list-style-type: none">• Overdrying.• Fabric type and quality inappropriate for drying.• Dryer settings incorrect for fabric type.• Manufacturer’s care label instructions not followed.
Slow drying or clothes still wet	<ul style="list-style-type: none">• Full or clogged lint screen. (See page 14.)• Load too large and bulky to dry quickly.• Dryer located in room with temperature below 7°C (45°F).• Exhaust duct clogged, restricted, or too long.
Stains	<ul style="list-style-type: none">• Drying soiled items.• Dryer fabric softener improperly used. See manufacturer’s directions.
Static electricity	<ul style="list-style-type: none">• Overdrying.• Dryer fabric softener improperly used. See manufacturer’s directions.• Load includes synthetics, synthetic blends, permanent press, and knit fabrics that build up static electricity.
Wrinkling	<ul style="list-style-type: none">• Overloading.• Overdrying, especially permanent press, and synthetic fabrics.• Clothes left in dryer at end of cycle.

Common dryer problems

Before calling for service, check these:



Is exhaust duct or outside exhaust hood clogged with lint?

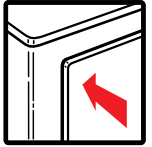

Is the dryer door firmly closed?

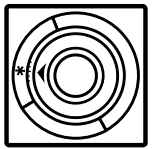

Are the controls set in an On position?



Did you firmly push the Start Button?



Is lint screen clogged with lint?

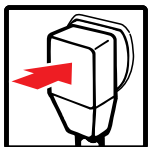

Is the power cord plugged in?



Have you blown a fuse or tripped a circuit breaker?
Electric dryers use 2 household fuses (or breakers). The drum may be turning but you may not have heat.

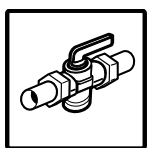

For gas dryers, are the valves open on the dryer and the supply line?



Is the lint signal sounding (on some models)?

If you still have problems, see “Requesting Assistance or Service” on page 25.

Requesting Assistance or Service

Before calling for assistance or service, please check “Troubleshooting” on pages 23 and 24. It may save you the cost of a service call. If you still need help, follow the instructions below.

When calling, please know the purchase date and the complete model and serial number of your appliance (see page 2). This information will help us to better respond to your request.

1. For Assistance:

Call the Consumer Assistance Center,
8:30a.m. - 6p.m. EST toll-free
1-800-461-5681



- Use and maintenance procedures
- Referrals to local dealers
- Features and specifications on our full line of appliances

2. For Service:

Call the Consumer Service Center,
8a.m. - 6p.m. EST toll-free
1-800-807-6777



- Maintenance and repair service
- Accessory and repair parts sales

Inglis Limited** Appliance Service – Consumer Services

Direct service branches:

BRITISH COLUMBIA	Vancouver	Inglis Home Appliance Service 3627 E. 4th Avenue	604-291-6426 1-800-665-6788
	Victoria	Inglis Home Appliance Service	1-800-665-6788
ALBERTA	Edmonton	Inglis Home Appliance Service 11653 163rd Street	403-453-3900 1-800-661-6291
	Calgary	Inglis Home Appliance Service	403-253-9267
ONTARIO	Toronto (Mississauga)	Inglis Home Appliance Service 5945 Ambler Drive	905-821-3900 1-800-807-6777
	Toronto (Markham)	Inglis Home Appliance Service 110 Torbay Road, Unit 1	905-475-9511 1-800-807-6777
	Ottawa	Inglis Home Appliance Service 28 Capital Drive	613-225-0510 1-800-267-3456
MANITOBA	Winnipeg	Inglis Home Appliance Service 1683 Church Avenue	204-694-5308 1-800-665-1683
QUEBEC	Montreal (Laval)	Inglis Home Appliance Service 2750 Francis-Hughes	514-382-8110 1-800-361-3032
	Brossard	Inglis Home Appliance Service 9605 Ignace Street, Unit F	514-397-1840 1-800-361-0950
	Quebec City	Inglis Home Appliance Service 5275 Wilfrid-Hamel Blvd., Suite 140	418-871-5251 1-800-463-1523
	Sherbrooke (Rock Forest)	Inglis Home Appliance Service 3475 Industriel Blvd.	819-564-6565 1-800-567-6966
NOVA SCOTIA	Dartmouth	Inglis Home Appliance Service 900 Windmill Road, Unit 109	902-468-6634 1-800-565-1598
SASKATCHEWAN	Regina	Inglis Home Appliance Service	1-800-665-1683
	Saskatoon	Inglis Home Appliance Service	1-800-665-1683

For service in areas other than those listed, contact the Consumer Service Center, your local appliance dealer or consult your telephone directory yellow pages.

Index

This index is alphabetical. Look for the word or phrase you want, and then look for the page number.

<u>TOPIC</u>	<u>PAGE</u>	<u>TOPIC</u>	<u>PAGE</u>
AIR DRYING	11	FLUFF AIR cycle	8
AUTOMATIC cycles	8	HEAVY DRY cycle	8
CARE/CLEANING		LINE DRYING	11
Dryer interior	15	LINT	
Lint screen	14	Screen	14
CHOOSING LOAD SIZES	19	Removal	17
CYCLES	8-9	Signal	15
DAMP DRY cycle	8	LOAD	
DRUM LIGHT, Changing	16	Size	19
DRYER		Sorting	19
Fabric softeners	20	RACK DRY	
Features	5	Feature	9
Restarting	7	Using	13
Safety	3-4	SAFETY	3-4
Starting	6	SELECTING CYCLE/SETTING	7
Stopping	7	SERVICE	25
DRYING		SORTING LOAD	19
Cycles chart	10	START BUTTON	6
Rack	13	TEMPERATURE SELECTOR	6, 10
Special-care items	21	TIMED cycles	8
Tips	19	TOWELS feature	9
END OF CYCLE signal	12	TROUBLESHOOTING	
ENERGY		Dryer problems	24
Preferred setting	6, 8	Laundry problems	23
Saving	20	TUMBLE PRESS* cycle	9
FINISH GUARD*			
Feature	9		
Selector	12		

G U I D E

d'utilisation et d'entretien

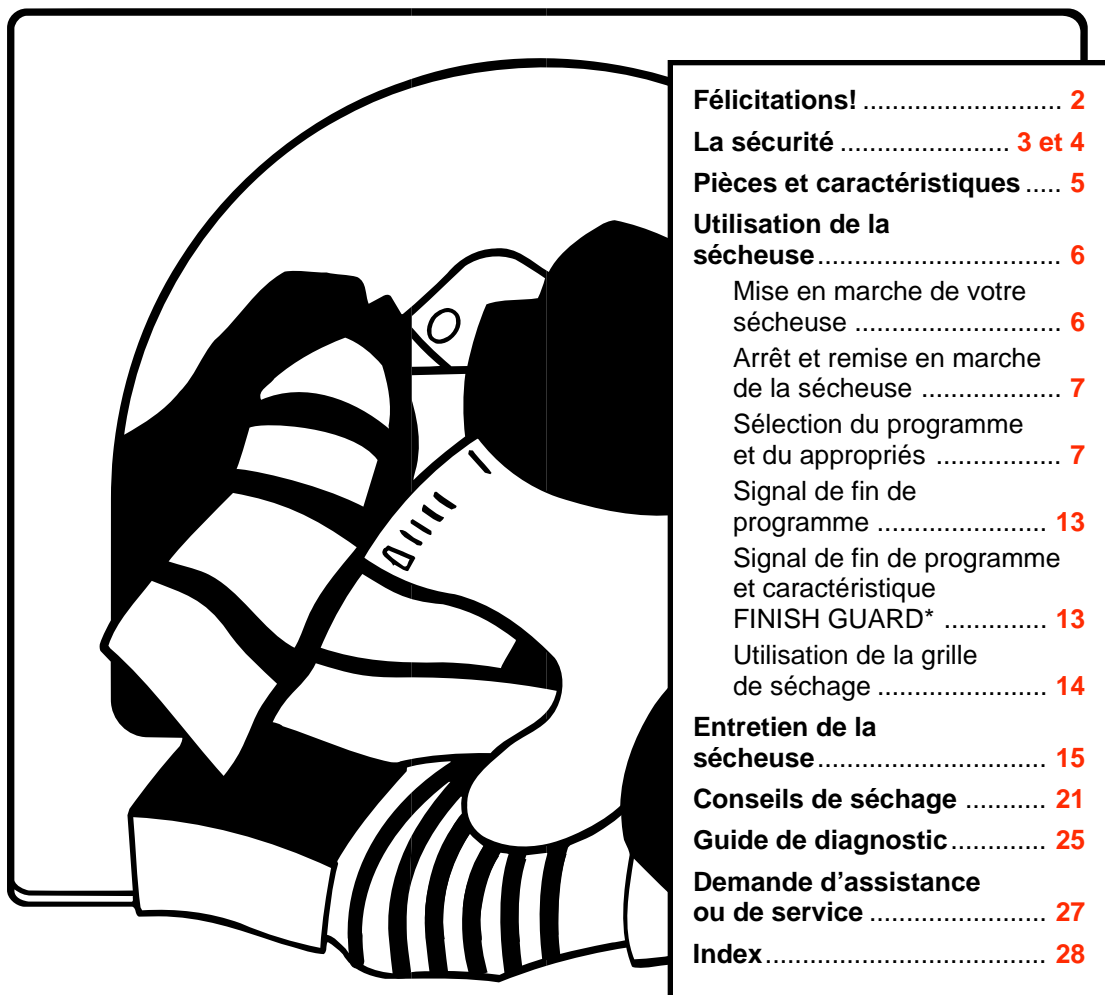

Félicitations!	2
La sécurité	3 et 4
Pièces et caractéristiques	5
Utilisation de la sècheuse	6
Mise en marche de votre sècheuse	6
Arrêt et remise en marche de la sècheuse	7
Sélection du programme et du appropriés	7
Signal de fin de programme	13
Signal de fin de programme et caractéristique FINISH GUARD*	13
Utilisation de la grille de séchage	14
Entretien de la sècheuse	15
Conseils de séchage	21
Guide de diagnostic	25
Demande d'assistance ou de service	27
Index	28

SÈCHEUSES ÉLECTRIQUES ET À GAZ



Félicitations!

Félicitations pour l'achat de votre nouvelle sécheuse. Je suis persuadé que notre produit satisfera pour vous les mêmes critères de qualité, performance et fiabilité qui ont établi notre réputation.

Veuillez prendre le temps de lire ce guide. Il contient de nombreuses idées et des renseignements utiles qui vous aideront à tirer le meilleur parti de ce produit pendant de nombreuses années.

Nous vous remercions d'avoir choisi l'un de nos produits de qualité. Vous avez fait un excellent choix.

Sincèrement,

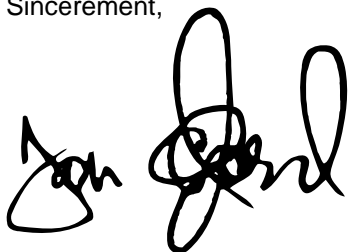

Dan Clifford
Directeur général
Inglis Limitée

Veillez inscrire ici l'information identifiant le modèle de l'appareil.

Lors de toute communication avec le service d'entretien au sujet de cet appareil ménager, vous devrez nous communiquer le numéro de modèle complet et le numéro de série. On trouve cette information sur l'étiquette signalétique (voir l'emplacement de l'étiquette signalétique sur le schéma de la page 5).

Veillez noter la date d'achat de l'appareil et les nom, adresse et numéro de téléphone du marchand.

Numéro de modèle _____

Numéro de série _____

Date d'achat _____

Nom du marchand _____

Adresse du marchand _____

Téléphone du marchand _____

Conservez cette brochure et la facture d'achat ensemble en lieu sûr pour consultation ultérieure.

La sécurité

Nous nous soucions de votre sécurité.

Ce guide comporte des symboles et des mentions concernant la sécurité. Veuillez accorder une attention particulière à ces symboles et observer toutes les instructions. On présente ici une brève explication du symbole.



Ce symbole vous avertit de dangers tels que incendie, choc électrique ou autres blessures.

AVERTISSEMENT : Pour votre sécurité, les renseignements dans ce manuel doivent être observés pour réduire au minimum les risques d'incendie ou d'explosion ou pour éviter des dommages au produit, des blessures ou un accident mortel.

- Ne pas entreposer ou utiliser de l'essence ou d'autres vapeurs ou liquides inflammables à proximité de cet appareil ou de tout autre appareil électroménager.
- QUE FAIRE DANS LE CAS D'UNE ODEUR DE GAZ :
 - Ne pas tenter d'allumer un appareil.
 - Ne pas toucher à un commutateur électrique; ne pas utiliser le téléphone se trouvant sur les lieux.
 - Évacuer tous les gens de la pièce, de l'édifice ou du quartier.
 - Appeler immédiatement le fournisseur de gaz d'un téléphone voisin. Suivre ses instructions.
 - À défaut de joindre votre fournisseur de gaz, appeler les pompiers.
- L'installation et l'entretien doivent être effectués par un installateur qualifié, une agence de service ou le fournisseur de gaz.

suite à la page suivante

IMPORTANTES INSTRUCTIONS DE SÉCURITÉ

AVERTISSEMENT – Pour réduire le risque d'incendie, de choc électrique ou de blessure lors de l'utilisation de la sècheuse, il convient d'observer certaines précautions élémentaires dont les suivantes :

- Lire toutes les instructions avant d'utiliser la sècheuse.
- Ne pas faire sécher des articles dans la machine qui ont déjà été nettoyés, lavés, imbibés, ou tachés d'essence, de solvants pour nettoyage à sec, d'autres substances inflammables, ou des substances explosives puisqu'elles dégagent des vapeurs qui peuvent provoquer un incendie ou explosion.
- Ne pas permettre à des enfants de jouer avec ou de monter sur ou à l'intérieur de la sècheuse. La surveillance étroite est nécessaire lorsque la sècheuse est utilisée près d'eux.
- Avant que la sècheuse est enlevé du service ou est jeté, enlever la porte du compartiment de séchage.
- Ne pas mettre la main dans la sècheuse si le tambour est en mouvement.
- Ne pas installer ou entreposer la sècheuse où elle sera exposée aux intempéries.
- Ne pas jouer avec les commandes.
- Ne pas réparer ni remplacer une pièce de la sècheuse ou essayer d'en faire l'entretien à moins d'une recommandation spécifique dans le guide d'utilisation et d'entretien, ou publiée dans les instructions de réparation par l'utilisateur que vous comprenez et pouvez exécuter avec compétence.
- Ne pas utiliser un produit assouplissant ou les produits pour éliminer le statique à moins qu'il soit recommandé par le fabricant du produit assouplissant ou du produit.
- Ne pas utiliser le chauffage pour faire sécher des articles fabriqués avec du caoutchouc mousse ou des matériaux semblables.
- Nettoyer le filtre à charpie avant et après chaque charge.
- Ne pas laisser la charpie, la poussière, ou la saleté s'accumuler autour du système d'évacuation ou autour l'appareil.
- Un nettoyage périodique de l'intérieur de la sècheuse doit être effectué par une personne qualifiée.
- Voir les instructions d'installation pour les exigences pour relier l'appareil à la terre.

– CONSERVEZ CES INSTRUCTIONS –

Pièces et caractéristiques

Les composants et caractéristiques de la sècheuse sont illustrés ci-dessous. L'utilisateur devrait se familiariser avec tous les composants et toutes les caractéristiques de la sècheuse avant de l'utiliser. Des pages de référence sont indiquées près de la description de certaines caractéristiques. On trouve à ces pages une description plus détaillée de ces fonctions et caractéristiques.

REMARQUE : Les illustrations de ce guide peuvent ne pas correspondre exactement à la sècheuse achetée. La fonction de ces illustrations est de montrer les diverses caractéristiques de tous les modèles couverts par ce guide. Le modèle acheté peut ne pas comporter toutes les caractéristiques.

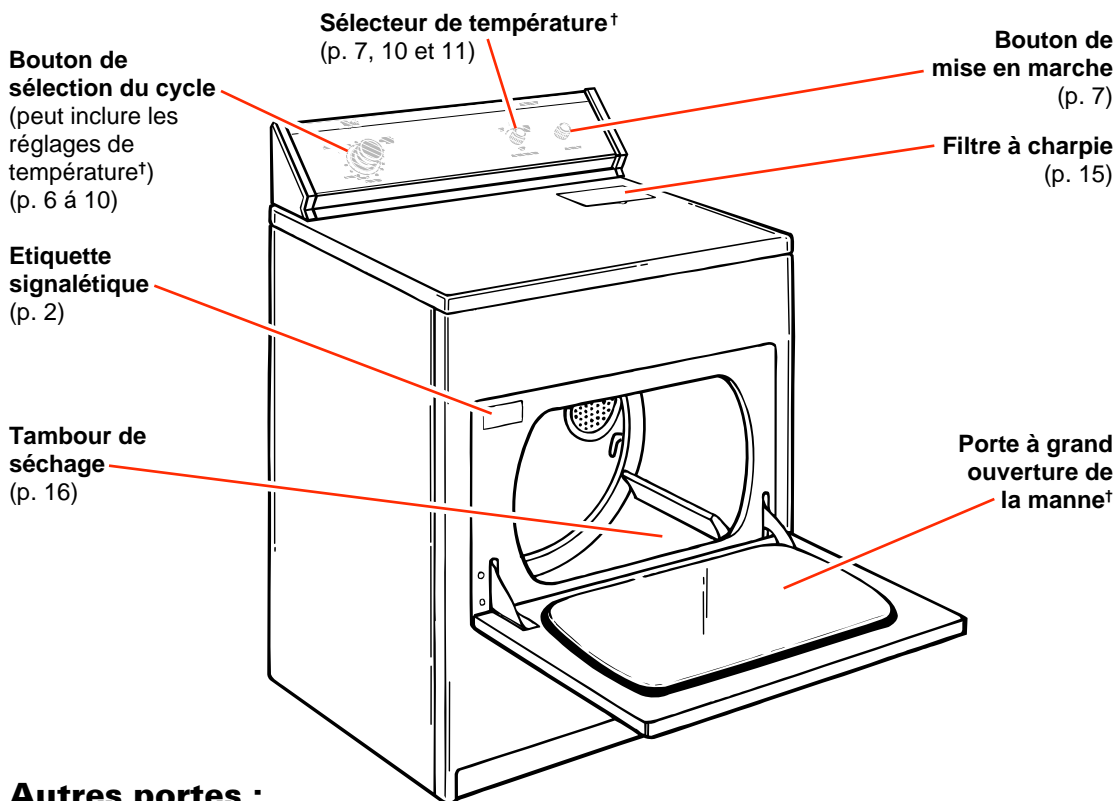

Autres portes :

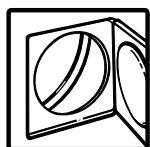

Petite porte qui ouvre de côté†
Grande porte qui ouvre de côté†

(Porte réversible – voir les Instructions d'installation)



Porte du panier d'osier à plein largeur†

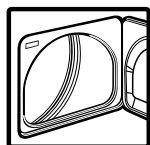

Porte qui ouvre en super-grande†

(Porte réversible – voir les Instructions d'installation)

Autres caractéristiques possibles sur votre sècheuse :

Sélecteur de signal de fin de programme (p. 13)

Sélecteur de FINISH GUARD* (p. 13)

Grille de séchage (p. 14)

Signal sonore de charpie (p. 16)

Ampoule du tambour (p. 17 et 18)

† Sur certains modèles

Utilisation de la sècheuse

Les renseignements de cette section vous aident à apprendre l'utilisation efficace et sûre de votre sècheuse. Se référer aux "Conseils de séchage" à la page 21 pour d'autres renseignements concernant le triage, le chargement et le séchage de la plupart des types d'articles lavables.

REMARQUES :

- Assurer que votre sècheuse est convenablement ventilée à l'extérieur avant d'utilisation. Voir à l'avertissement dessous et votre instructions d'installation.
- Assurer que votre sècheuse est située dans une chambre bien ventilée avec une température plus haute que 7°C (45°F).
- Assurer que votre sècheuse est nivelée sur un plancher duquel peut supporter le poids.

⚠ AVERTISSEMENT



Risque d'incendie

Utiliser un orifice en métal lourd.
Ne pas utiliser un orifice en plastique.
Ne pas utiliser un orifice en feuille de métal.
Le non-respect de ces instructions peut causer un accident mortel ou un incendie.

⚠ AVERTISSEMENT



Risque d'explosion

Ne jamais mettre des articles humecté d'essence ou autres fluides inflammables dans la sècheuse.
Ne pas laver ou faire sécher des articles salis d'huile de légumes ou de cuisine parce qu'un peu d'huile peut rester sur les articles après avoir été séchés.
Le non-respect de ces instructions peut causer un accident mortel, un explosion, ou un incendie.

Mise en marche de votre sècheuse

1. Charger le linge dans la sècheuse et fermer la porte.



2. Tourner le bouton de réglage du cycle au cycle désiré. Utiliser le réglage automatique d'énergie préféré (*) pour sécher la plupart des charges. (Voir page 8.)



3. Si votre sècheuse a un sélecteur de température, positionnez-le au réglage désirée (voir les pages 10 et 11). Certains modèles a un bouton rotatif ou un sélecteur de température à commande automatique.

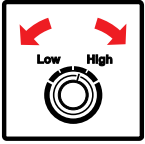

4. Appuyer sur le bouton de mise en marche.



REMARQUE : Votre sècheuse s'arrêtera automatiquement à la fin du cycle.

Arrêt et remise en marche de la sècheuse

Il est possible d'arrêter votre sècheuse à tout moment au cours d'un cycle.

Pour arrêter la sècheuse, vous pouvez soit :



- Ouvrir la porte de la sècheuse.

OU



- Faire tourner le Bouton de Réglage du Cycle jusqu'à la position Off (Arrêt).

REMARQUE : Le Bouton de Réglage du Cycle doit être dirigé vers une zone Off (Arrêt) lorsque la sècheuse ne fonctionne pas.

Pour remettre en marche la sècheuse :

1. Fermer la porte.
2. Choisir un nouveau cycle et une nouvelle température (si désirés).
3. Appuyer sur le Bouton de Mise en Marche.



Sélection du programme et du appropriés

Les pages suivante décrivent les programmes sur votre séchuse. Consulter les tableaux aux pages 10 à 12 pour votre aider à choisir les programmes de séchage.

Directives pour le séchage

- Toujours suivre les instructions des étiquettes lorsqu'elles sont disponibles.
- Les quelques derniers minutes de tous les programmes sont sans chaleur pour faciliter la manutention du linge.
- Pour aider à réduire les faux plis, enlever le linge de la séchuse aussitôt que le culbutage a cessé. Cette action est surtout importante pour les articles de pressage permanent, tricotés et tissus synthétiques.

suite à la page suivante

- Le séchage excessif peut causer le rétrécissement, l'électricité statique et des dommages à certains tissus.
- Consulter les pages 21 à 24 pour les opérations suivantes :
 - tri du linge pour le séchage
 - choix des quantités de linge
 - conseils de séchage
 - articles exigeant un soin spécial lors du séchage.
 - utilisation d'assouplissants de tissu pour les sècheuses
 - économie d'énergie.

Descriptions des programmes

Cycle(s) Automatique(s)

Faire sécher la plupart des charges en utilisant le réglage automatique avec préférence d'énergie (*). Votre programme automatique s'arrête lorsque le degré de séchage choisis est atteint. Le bouton de contrôle du programme

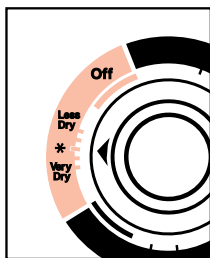

ne se déplacera pas avant que la charge soit presque sèche. Après la période de refroidissement, le bouton tourne automatiquement vers une zone Off (Arrêt) et le culbutage s'arrête.

- Si les articles de la charge sont plus secs que désirés, choisir un réglage plus proche de Less Dry (Moins Sec) au prochain séchage d'une charge semblable.
- Si les articles de la charge ne sont pas aussi sècs que désirés, compléter le séchage en utilisant un programme minuté. Choisir un réglage plus proche de Very Dry (Très Sec) au prochain séchage d'une charge similaire.

Certains modèles offrent certains programmes automatiques avec chaleur élevée et chaleur basse (voir pages 10 et 11).

REMARQUES :

- Certains programmes utilisent un réglage électronique DRY-MISER* qui détecte le degré d'humidité dans la charge.
- D'autres programmes automatiques utilisent un réglage automatique DRY-MISER qui détecte la température d'échappement et détermine l'état sec de la charge.

Programme(s) Minuté(s)

Utiliser le programme de séchage minuté pour compléter le séchage de certains articles qui sont encore humides après le séchage automatique. Le séchage minuté est utile aussi pour :

- Articles délicats et petites charges qui demandent une période courte de séchage.
- Articles encombrants et grosses charges qui exigent une opération de séchage prolongé.

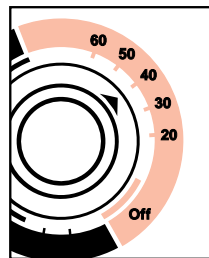

Certains modèles offrent des programmes minutés avec chaleur élevée et chaleur basse (voir pages 10 et 11).

Programme de séchage à l'air (Fluff Air) (sur certains modèles)

Le programme de séchage à l'air n'a pas de chaleur. Utiliser ce programme sans chaleur pour aérer ou sécher à l'air les articles de literie, nappes en plastique, oreillers en mousse, chaussures de sport, etc. Voir la page 12 pour plus de renseignements au sujet de ce programme "Fluff Air."

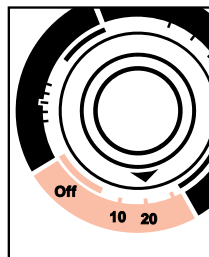

REMARQUE : Si votre modèle ne possède pas le programme "Fluff Air," faire sécher sur une corde les articles sensibles à la chaleur.

Programme de séchage épais (Heavy Dry)

(sur certains modèles)

Utiliser séchage épais et un réglage de température élevée pour sécher de gros articles ou les articles qui sont plus épais ou plus lourds qu'une brassée régulière (tels que serviettes ou robes de bain en coton épais).

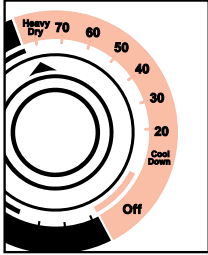

Programme de séchage humide (Damp Dry)

(sur certains modèles)

Employer le réglage de séchage humide pour sécher les articles à un niveau humide ou pour sécher des articles qui n'exigent pas un programme complet de séchage. Deux exemples sont les cotons épais, tels que les jeans, que vous ne désirez pas trop raides, ou les vêtements en coton qui sont plus faciles à repasser à l'état humide.

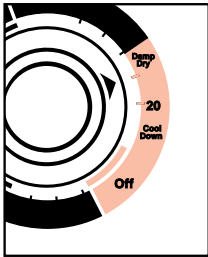

Programme "TUMBLE PRESS"

(sur certains modèles)

Le programme TUMBLE PRESS enlève les faux plis des vêtements qui ont été remis dans une valise ou une armoire, ou des articles non retirés de la sècheuse à la fin d'un programme. Dès que la sècheuse s'arrête, plier ou placer les articles sur des cintres.

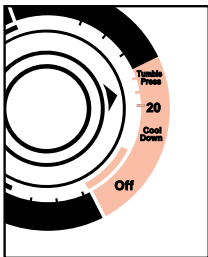

Programme de serviettes (Towels Feature)

(sur certains modèles)

Quand vous avez les grosses charges des serviettes à sécher, vous pouvez désirer utiliser le programme des serviettes dans le cycle automatique. Le programme des serviettes permet un cycle de séchage plus long et s'arrête

automatiquement quand le niveau désiré de séchage est achevé. Le programme des serviettes peut être utilisé pour les articles des grosses charges comme les protège matelas et les édredons.

Caractéristique "FINISH GUARD"

(sur certains modèles)

Lorsque vous ne pouvez pas enlever le linge de la sècheuse dès qu'elle s'arrête, des plis peuvent se former. La caractéristique "FINISH GUARD" fait culbuter la charge sans chaleur à intervalles de quelques minutes pendant une durée jusqu'à 45 minutes après la fin du programme. Le culbutage réarrange et aère la charge pour éviter les plis. Vous n'avez pas à régler le bouton de réglage du programme pour la caractéristique "FINISH GUARD." Si vous n'ouvrez pas la porte de la sècheuse en moins de quelques minutes après la fin du programme, la caractéristique "FINISH GUARD" agit pour protéger le linge.

Un signal est émis aux intervalles de quelques minutes lorsque la caractéristique "FINISH GUARD" fonctionne. Le signal et le programme s'arrête lorsque vous ouvrez la porte de la sècheuse.

REMARQUE : Voir page 13 si votre modèle possède un sélecteur Marche/Arrêt pour FINISH GUARD.

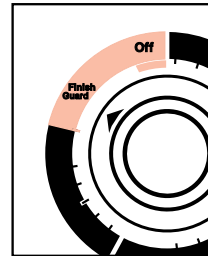
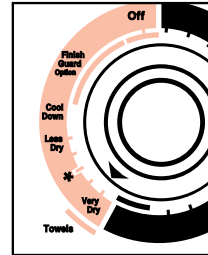

Grille de séchage (Rack Dry) (sur certains modèles)

Vous pouvez désiner faire sécher certains

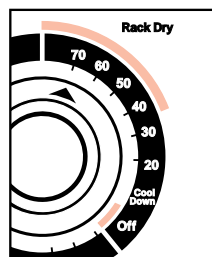

articles sans culbutage (tels que gilets de laine, jouets rembourrés ou taies d'oreillers). Utiliser la grille de séchage (voir page 14) et la caractéristique "Rack Dry" pour ces articles.

Assurez-vous d'employer un réglage de température basse. Pendant le cycle de séchage, le tambour tourne mais la grille ne bouge pas. Le temps de séchage dépend de la quantité d'humidité dans les articles.

REMARQUES :

- S'assurer de suivre les instructions à la page 14 pour installer la grille de séchage dans la sècheuse et placer les articles sur la grille.
- Utiliser le tableau à la page 14 pour déterminer les températures et les durées d'opération de séchage.
- Vous pouvez utiliser soit le programme chronométré ou le programme de séchage à l'air pour le séchage sur la grille.

Tableau des cycles de séchage

Utiliser le tableau ci-dessous pour vous guider lorsque vous faites les sélections de séchage. Le tableau suggère les réglages de chaleur et les durées d'opération de séchage pour diverses charges.

REMARQUES :

- Utiliser le cycle automatique pour sécher la plupart des brassées.
- Utiliser un programme minuté seulement si un programme automatique recommandé n'est pas disponible.

- Le crochet (✓) dénote le réglage recommandé de chaleur. Choisir le réglage disponible sur votre sècheuse. Si certains types de brassées dans le tableau ont plus d'une température suggérée, choisir le réglage le plus bas disponible sur votre sècheuse.
- Toujours suivre les instructions de soins sur l'étiquette lorsqu'elles sont disponibles.

TYPE DE CHARGE	PROGRAMME AUTOMATIQUE (réglages de la température)				PROGRAMME MINUTÉ (minutes)	
	Élevé	Moyen†	Basse	Extra basse†	Élevé	Basse
COTON ET BLANC						
Extra lourde Couvre-lits, couvre-matelas, articles piqués	✓				70 à 80	
Lourde Serviettes, jeans, velours côtelés, vêtements de travail	✓				50 à 60	
Moyenne Draps, sous-vêtements en coton, couches	✓	✓			40 à 50	
Légère Batiste, organdi, lingerie			✓			20 à 30

TYPE DE CHARGE	PROGRAMME AUTOMATIQUE (réglages de la température)				PROGRAMME MINUTÉ (minutes)	
	Élevé	Moyen†	Basse	Extra basse†	Élevé	Basse
PRESSAGE PERMANENT, SYNTHÉTIQUES ET FIBRES MIXTES Lourde Vêtements de travail, blousons, imperméables Moyenne Chemises, vêtements de loisirs, draps, pantalons Légère Lingerie, chemisiers, robes	✓				40à50	
TRICOTS Lourde Coton, rayonne, fibres mixtes, T-shirts, pantalons, chemises Moyenne Synthétiques (polyester, acrylique, etc.) pantalons, jupes, tricots Légère Synthétiques (polyester, acrylique, etc.) et fibres mixtes, lingerie, chemisiers, robes	✓	✓			30à40	20à30
TISSUS DÉLICATS†† Rideaux fins (2 ou 3 panneaux), gaze, dentelles, etc.			✓	✓		15 à 20

† Réglages disponibles seulement sur les modèles de sècheuse avec sélecteur séparé de température.

†† Si vous n'avez pas le choix de la chaleur bas ou plus bas, utiliser le programme de séchage à l'air (si disponible). Le séchage à une corde à linge est aussi recommandé pour les tissus délicats.

Programme “Fluff Air” ou séchage en plein air

Le tableau ci-dessous comprend des exemples d'articles qui demandent le séchage sans chaleur. Utiliser le programme “Fluff Air” (si disponible sur le modèle de votre sècheuse) ou placer les articles sur une corde à linge ou un séchoir pour le séchage à l'air.

REMARQUES :

- Les tissus sensibles à la chaleur ne doivent pas être séchés dans une sècheuse.
- Faire sécher en plein air les tissus à doublure ou à double épaisseur.
- Toujours suivre les instructions sur les étiquettes lorsqu'elles sont disponibles.

⚠ AVERTISSEMENT



Risque d'incendie

Utiliser le programme de séchage à l'air ou séchage sur une corde à linge les articles mentionnés ci-dessous.

Ne pas utiliser de chaleur pour le séchage de ces articles.

Le non-respect de ces instructions peut être la cause d'accident mortel ou d'un incendie.

TYPE DE CHARGE	PROGRAMME FLUFF AIR† (minutes)
<p>CAOUTCHOUC, PLASTIQUE, TISSUS SENSIBLES À LA CHALEUR</p> <p>Caoutchouc mousse – oreillers, soutien-gorge rembourré, jouets en peluche</p> <ul style="list-style-type: none"> • S'assurer que les enveloppes sont bien cousues. • Secouer et aérer les oreillers à la main plusieurs fois pendant le programme Fluff Air. • Assurez-vous que les oreillers sont complètement secs. Les oreillers en caoutchouc mousse prennent plus de temps à sécher. <p>Plastique – Rideaux de douche, nappes</p> <p>Caoutchouc-tapis à endos de caoutchouc</p> <p>Olefin, polypropylène, nylon translucide</p>	<p>20 à 30</p> <p>20 à 30</p> <p>40 à 50</p> <p>10 à 20</p>
<p>CHAUSSURES DE COTON ET DE TOILE</p> <ul style="list-style-type: none"> • Placer plusieurs serviettes de bain dans la sècheuse pour agir comme tampon, ou placer les chaussures sur une grille de séchage si votre sècheuse en a une. • Enlever les chaussures de la sècheuse pendant qu'ils sont encore humides. • Étirer les chaussures et les laisser sécher à l'air. 	<p>30 à 40</p>

† Refaire le réglage du programme au besoin pour compléter le séchage.

Signal de fin de programme (sur certains modèles)

La sècheuse émet un signal sonore qui indique la fin du programme. Le signal est utile lors du séchage de d'articles à pressage permanent, synthétique et autres articles qui doivent être retirés de la sècheuse dès qu'elle s'arrête. Le sélecteur de fin de cycle On/Off fait partie du bouton de mise en marche, tel qu'indiqué.

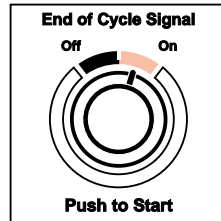

REMARQUE : À moins de régler la signal de fin de cycle à Arrêt, elle fonctionne à la fin du cycle.

Signal de fin de programme et caractéristique FINISH GUARD* (sur certains modèles)

Vous pouvez mettre en marche et arrêter le signal de Fin de Programme et le caractéristique FINISH GUARD.

REMARQUE : À moins de régler la signal de fin de cycle et la caractéristique FINISH GUARD à la position d'arrêt, elles fonctionneront à la fin du cycle de séchage.

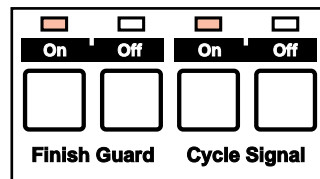

Panneau CLEAN TOUCH*

OU

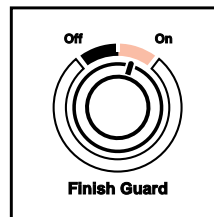

Sélecteur de bouton

Utilisation de la grille de séchage (disponible comme une option sur certains modèles)

Pour commander la grille de séchage, contactez la succursale de service d'Inglis le plus proche.

La grille de séchage permet de sécher certains articles que l'on ne veut pas soumettre au culbutage. La grille ne bouge pas mais le tambour tourne.

1. Insérer les deux pieds arrière dans les crans de la paroi arrière du tambour de la sècheuse. Baisser l'avant pour que les jambes s'appuient sur l'ouverture de la sècheuse.



2. Placer les articles mouillés sur la grille. Laisser de l'espace entre les articles pour que l'air puisse atteindre toutes les surfaces.



REMARQUE : Veiller à ce que rien ne dépasse du bord de la grille.

3. Fermer la porte.

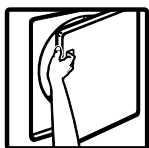

4. Sélectionner le programme Séchage chronométré "Timed Dry" (et la température) ou le programme "Fluff Air" (voir page 12).

5. Appuyer sur le bouton de Mise en Marche.



REMARQUES :

- Consulter le tableau ci-après au sujet des programmes et réglages suggérés pour différents articles qui peuvent être séchés sur une grille.
- On doit retirer la grille pour le culbutage normal.
- La durée de séchage dépend de la quantité d'eau présente dans les articles à sécher. Le tableau ci-après indique les programmes et réglages suggérés pour les divers types d'articles qu'il est préférable de sécher sur la grille.
- Les programmes automatiques ne fonctionnent pas avec le grille de séchage.

SÉCHAGE SUR LA GRILLE	PROGRAMME	TEMPÉRATURE	DURÉE† (minutes)
Chandails en laine (Étalés à plat sur la grille selon la forme normale)	Minuté	Basse ou Très Basse	60
Jouets en peluche ou oreillers (Garnissage de coton ou de polyester)	Minuté	Basse ou Très Basse	60
Jouets en peluche ou oreillers (Rembourrage caoutchouc mousse)	Fluff Air	Aucune; le programme ne comprend pas de chaleur	90
Chaussures de sport ou en toile	Fluff Air	Aucune; le programme ne comprend pas de chaleur	30 à 40

† Le cycle de remise comme nécessaire pour finir le séchage.

Entretien de la sècheuse

Le bon entretien de la sècheuse peut prolonger sa durée. Cette section explique comment prendre soin de votre sècheuse d'une façon appropriée et sécuritaire.

Nettoyage du filtre à charpie

Nettoyage à chaque utilisation

Le filtre à charpie se trouve sur le tableau de commande de la sècheuse. **Le nettoyer avant chaque séchage.** Un filtre obstrué de charpie peut augmenter le temps de séchage.

Nettoyage :

1. Retirer le filtre à charpie directement à vous-même.



2. Enlever la charpie du filtre en la roulant avec les doigts. Ne pas rincer ni laver le filtre pour enlever la charpie. La charpie mouillée s'enlève difficilement.



3. Remettre le filtre à charpie fermement en place.

IMPORTANT :

- Ne pas faire fonctionner la sècheuse avec un filtre à charpie déplacé, endommagé, bloqué ou manquant. Une telle action peut causer un échauffement ou des dommages pour la sècheuse et les tissus.
- Certaines serviettes fabriquées de fibres synthétiques et de fibres naturelles (mélange de polyester et de coton) peuvent produire plus de charpie que les autres serviettes, de telle sorte que le filtre à charpie de votre sècheuse se remplit plus rapidement. Veuillez à enlever la charpie du filtre avant et après le séchage de serviettes neuves.

Nettoyage au besoin

Les détergents et les adoucisseurs de tissu peuvent causer une accumulation de résidus sur le filtre à charpie. Cet accroissement peut causer longtemps de séchage des vêtements, ou causer le sècheuse à arrêter avant que le charge est complètement sec. Aussi, si de la peluche se tombe de l'écran, l'écran est probablement encrassé.

Nettoyer le filtre à charpie tous les six mois ou plus fréquemment s'il devient obstrué par suite d'une accumulation de résidus.

Utiliser la méthode suivante :

1. Mouiller les deux côtés du filtre à charpie avec de l'eau chaude.
2. Mouiller une brosse à nylon avec de l'eau chaude et du détergent liquide; frotter le filtre avec la brosse pour enlever l'accumulation de résidus.
3. Rincer le filtre à l'eau chaude.
4. Faire sécher **à fond** le filtre à charpie avec une serviette propre; replacer dans la sècheuse.

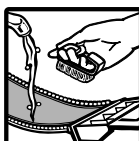

Signal sonore de charpie

(sur certains modèles)

Le premier signal (un son de sifflet) indique le présence de charpie excessive sur votre filtre à charpie. Un filtre rempli de charpie entrave la circulation de l'air et réduit l'efficacité de séchage.



Lorsque vous entendez le signal, arrêter la sècheuse et nettoyer le filtre à charpie.

REMARQUE : Nettoyer le filtre à charpie avant chaque charge. N'attendez pas le signal sonore.

Nettoyage de l'intérieur de la sècheuse

Les vêtements contenant des teintures instables, tels que jeans en denim ou les articles en coton de couleur peuvent décolorer l'intérieur de la sècheuse. Ces taches ne sont pas nuisibles à votre sècheuse et ne tacheront pas les vêtements dans les charges au future. Il serait utile de sécher les articles fabriqué d'une teinture instable à l'inverse pour empêcher le transfert de la teinture.

Nettoyage du tambour de la sècheuse :

1. Préparer une pâte avec du détergent à lessive en poudre et de l'eau tiède.
2. Appliquer la pâte sur un linge doux.

OU

Appliquer un produit de nettoyage liquide non inflammable sur la zone tachée et frotter avec un linge pour éliminer complètement l'excès de teinture.



3. Essuyer parfaitement le tambour avec une linge humide.
4. Faire culbuter une charge de chiffons ou serviettes dans le tambour, pour sécher le tambour.

⚠ AVERTISSEMENT



Risque d'explosion

Utiliser un produit de nettoyage non inflammables.

Le non-respect de cette instruction peut être la cause d'un accident mortel, d'une explosion ou d'un incendie.

Changement de l'ampoule du tambour (sur certains modèles)

Si votre sècheuse utilise une lumière dans le tambour rotatif, elle sera un des deux genres, comme montré. Le luminaire de la sècheuse allumera automatiquement dedans le tambour rotatif lorsque la porte est ouverte.

⚠ AVERTISSEMENT



Risque d'incendie

Remplacer le couvercle de l'ampoule avant l'utilisation de la sècheuse.

Le non-respect de cette instruction peut être la cause d'un accident mortel ou d'incendie.

Pour changer l'ampoule du tambour de type 1 :

1. Débrancher la sècheuse ou déconnecter la principale source d'alimentation électrique de la sècheuse.

2. Ouvrir la porte de la sècheuse. Enlever le couvercle de l'ampoule de la paroi arrière en le tournant dans le sens horaire.

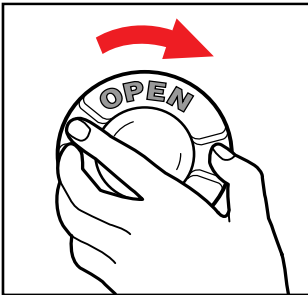

3. Enlever l'ampoule en la tournant dans le sens antihoraire.

4. Remplacer l'ampoule par une ampoule pour appareils électroménagers de 40 W seulement.

5. Remettre le couvercle de l'ampoule et le

fixer en le tournant dans le sens antihoraire.

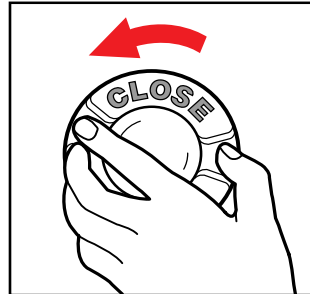

6. Reconnecter la source d'alimentation électrique.

Pour changer l'ampoule du tambour de type 2 :

1. Débrancher la sècheuse ou déconnecter la principale source d'alimentation électrique de la sècheuse.

2. Ouvrir la porte de la sècheuse. Enlever le

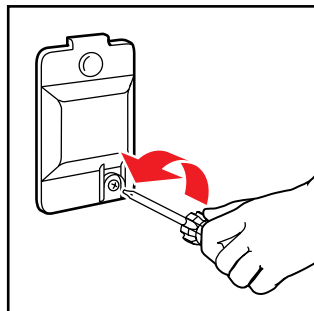

couvercle de l'ampoule de la paroi arrière en enlevant l'écrou située au coin à la droite en bas du couvercle.

3. Enlever l'ampoule en la tournant dans le sens antihoraire.

4. Remplacer l'ampoule par une ampoule pour appareils électroménagers de 10 W seulement.

5. Remettre le couvercle de l'ampoule.

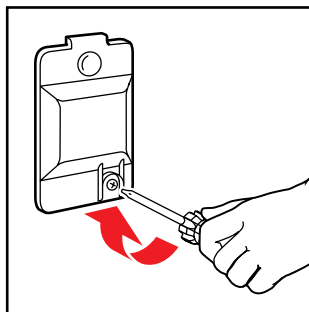

6. Reconnecter la source d'alimentation électrique.

Comment enlever la charpie accumulée

La charpie peut s'accumuler à l'intérieur de la sècheuse et constituer un risque d'incendie. La charpie doit être enlevée à tous les 2 ou 3 ans ou plus souvent, selon l'utilisation de la sècheuse. Un nettoyage doit être effectué par une personne qualifiée. Si vous avez des questions, veuillez communiquer avec le Centre de services d'appareils ménagers d'Inglis le plus proche de chez vous.

⚠️ AVERTISSEMENT



Risque de choc électrique

Débrancher de la source d'alimentation avant de commencer l'entretien.

Remplacer tous les panneaux avant de faire marcher.

Le non-respect de ces instructions peut être la cause d'un accident mortel ou d'un choc électrique.

Pour toutes les sècheuses électriques, ou les sècheuses à gaz desquelles contiennent un panneau d'accès inférieur en avant

REMARQUE : Voir ci-dessous si votre sècheuse est à gaz et contient un panneau complet en avant.

1. Débrancher le cordon d'alimentation et interrompre la source d'alimentation électrique.
2. Enlever le panneau en arrière (électrique) ou le panneau d'accès inférieur en avant (à gaz). Voir aux instructions d'installation.
3. Enlever les accumulations de charpie représentée par la zone ombragée de l'illustration, avec un pinceau souple ou un aspirateur. Éviter d'endommager les fils (gaz), les thermostats (électrique), ou l'allume (gaz).
4. Réinstaller le panneau arrière.
5. Rebrancher la sècheuse et ajuster l'aplomb de l'appareil, si nécessaire.

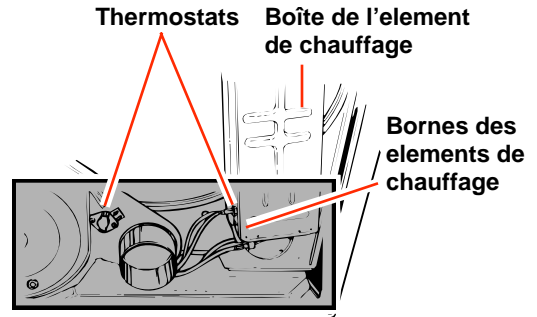

Sècheuse électrique avec panneau arrière enlevé

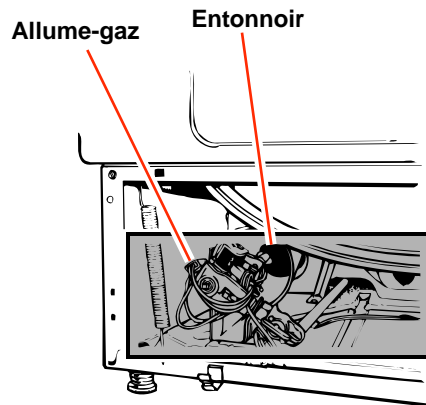

Sècheuse à gaz avec panneau avant enlevé

Si la sècheuse fonctionne au gaz, enlever le panneau avant de la façon suivante :

1. Déconnecter le cordon d'alimentation ou arrêter la source d'alimentation.
2. Ouvrir le couvercle du filtre à charpie. Enlever les deux vis du filtre à charpie.
3. Ouvrir le couvercle en tirant et en soulevant chaque coin avant (voir illustration A). Reposer le couvercle soulevé contre le mur (des charnières se trouvent à l'arrière).
4. Enlever les deux vis à l'intérieur du rebord du panneau avant (près des coins avant supérieurs). Soulever légèrement le panneau avant en soulevant les attaches de retenue inférieures (voir attache inférieure à l'illustration B à la page 20). Tirer lentement le panneau avant, libérant ainsi le panneau du tambour (le tambour s'abaissera légèrement).

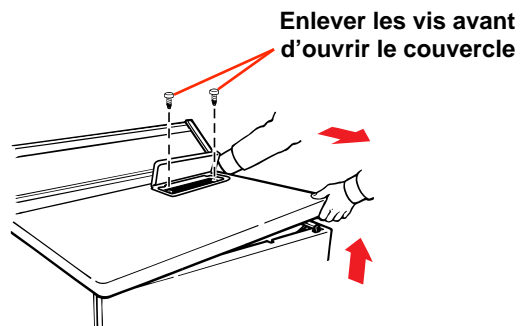

Illustration A

suite à la page suivante

5. Mettre le panneau avant de côté et laisser le bord reposer sur le côté de la sècheuse. Éviter de débrancher les attaches de retenue (voir attaches de retenue des fils à l'illustration B) ou d'endommager les fils.
6. A l'aide d'une brosse douce ou d'un aspirateur, enlever la charpie de la zone illustrée à la page 19 de la sècheuse à gaz. Éviter d'endommager les fils, l'entonnoir ou l'allume-gaz.
7. Réinstaller les pièces dans l'ordre inverse. Avant de fermer le couvercle, vérifier ce qui suit :
 - Le joint du tambour doit être incurvé (voir joint du tambour à l'illustration B) et correctement positionné contre le panneau arrière du tambour. Dans le sens antihoraire, faire exécuter un tour complet au tambour pour vérifier le joint.
 - Le courroie doit être centrée et s'adapter étroitement au tambour de la sècheuse.
 - Les attaches de retenue des fils du commutateur de la porte doivent être fixées dans la fente supérieure du panneau avant (voir attaches de retenue illustration B) et le long du rebord du panneau latéral. Les fils de la porte ne doivent pas toucher le tambour lorsque la sècheuse fonctionne.
8. Reinstaller le panneau supérieur et les vis du filtre à charpie. Les panneaux supérieur et avant doivent être bien fixés avant de mettre la sècheuse en marche.
9. Reconnecter la source d'alimentation et remettre la sècheuse de niveau (si nécessaire).

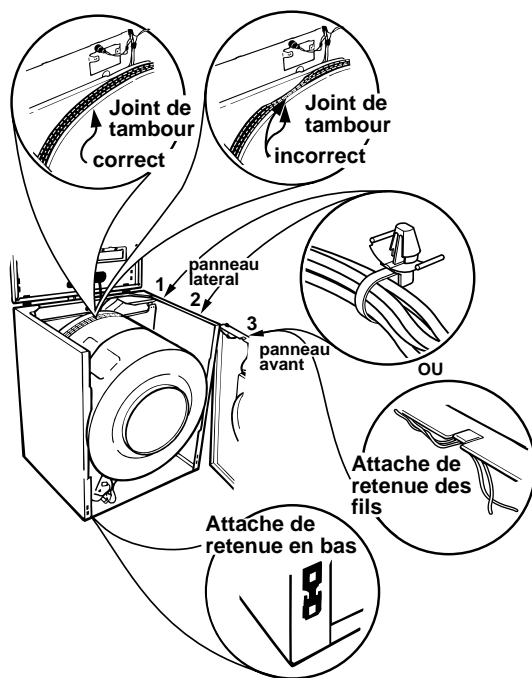

Illustration B

Conseils de séchage

Cette section fournit des renseignements sur la préparation du linge à sécher, des directives de séchage et des instructions pour le séchage d'articles demandant un soin spécial.

REMARQUES :

- Se référer au guide d'utilisation et d'entretien de la laveuse pour les bonnes techniques de lavage et d'autres conseils.
- Voir les pages 3 et 4 de cette brochure pour des instructions importantes de sécurité.

Triage du linge

- Séparer les articles de couleur foncée et de couleur claire, et les articles grand teint de ceux qui déteignent. Les articles bien triés pour le lavage sont habituellement bien triés pour le séchage.



- Séparer les articles lourds (denim, serviettes) des tissus légers (synthétiques, pressage permanent).

- Séparer les articles faisant de la charpie (serviettes, chenille) de ceux attirant la charpie (velours côtelé, tissus synthétiques et à pressage permanent). Lorsque c'est possible, retourner à l'envers les articles faisant de la charpie.

Choix de charge

- Mélanger les grands et les petits articles. Charger la sècheuse en fonction du volume des articles et non pas de leur poids. Ne pas surcharger la sècheuse.



Le surchargement peut causer un séchage inégal et des faux plis et peut causer une usure prématurée des articles (à cause du boulochage).

- Il peut être nécessaire de réarranger les grands articles (draps, couvertures, nappes) au cours d'un cycle pour éviter que les articles se mettent en boule ou s'enroulent.
- Pour un meilleur séchage par culbutage, lorsque la sècheuse ne contient que quelques petits articles, ajouter une ou deux serviettes sèches sans charpie. Ceci empêchera aussi les petits articles légers de bloquer la circulation de l'air.

Conseils de séchage

- Fermer les fermetures éclair, boutons-pression et agrafes pour éviter d'accrocher d'autres articles. Enlever les garnitures sensibles à la chaleur qui pourraient être endommagées lors du séchage.



Attacher les cordons et les ceintures pour qu'ils ne s'emmêlent pas.

- Vérifier que toutes les taches et marques des vêtements ont été enlevées lors du lavage. Si les taches n'ont pas disparu, ne pas mettre dans la sècheuse. La chaleur pourrait fixer les taches de façon permanente.

- Les objets métalliques ou acérés peuvent endommager votre sècheuse. Vérifier s'il y a des épingles, agrafes, pièces de monnaie, boulons, écrous, etc., dans les poches. Ne pas laisser ces objets sur votre sècheuse après avoir vidé les poches. Retourner les poches à l'envers.
- Mettre les petits articles, comme les chaussettes de bébé ou mouchoirs dans un sac en filet, pour les retirer facilement.
- Retirer de la sècheuse les articles à repasser alors qu'ils sont encore humides.



Utilisation d'assouplissant textile pour sècheuse

Les assouplissants textiles pour sècheuse sont recommandés pour réduire l'électricité statique et pour assouplir les tissus. Toujours utiliser un assouplissant textile sans risques pour les sècheuses et suivre le mode d'emploi sur la boîte.

- Laisser une feuille d'assouplissant textile au sommet de la charge **avant de mettre la sècheuse en marche**. Ne pas ajouter d'assouplissant textile **après** le début du cycle. La chaleur instantanée pourrait faire que l'assouplissant textile tache les tissus.

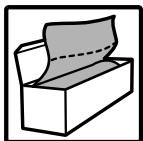

- Enlever les taches d'assouplissant textile en les mouillant et en les frottant avec un détergent liquide ou un pain de savon et laver de nouveau.
- Certains assouplissants textiles peuvent obstruer le filtre à charpie et ralentir le séchage. Utiliser les feuilles d'assouplissant seulement une fois. Se souvenir d'enlever la feuille avec la charge.

Économie d'énergie

- Utiliser un cycle automatique pour sécher la plupart des charges.
- Sécher seulement des charges complètes sans les sécher excessivement.
- Éviter de surcharger la sècheuse, d'ajouter des articles mouillés à une charge partiellement sèche ou d'ouvrir la porte inutilement.
- Planifier la lessive pour sécher une charge après l'autre. Une sècheuse tiède diminue la durée de séchage.
- Réduire les durées de séchage en ayant un bon système d'évacuation de la sècheuse et en nettoyant le conduit d'évacuation lorsque c'est nécessaire.
 - Garder le filtre à charpie propre.
 - Utiliser la sècheuse dans une pièce où la température ambiante est supérieure à 7°C (45°F).
 - Trier les charges selon le poids et le type de tissu.

Séchage d'articles spéciaux

La plupart des vêtements et des textiles domestiques comportent des étiquettes des fabricants donnant des instructions de lavage. **Il faut toujours suivre ces instructions lorsqu'elles sont disponibles.** Les pages 10 à 12 comprennent des instructions de séchage pour la plupart des tissus lavables. Le tableau suivant fournit des instructions de séchage pour des articles à laver qui demandent un soin spécial.

ARTICLES	INSTRUCTIONS DE SÉCHAGE
<p>Couvertures et lainages</p> <ul style="list-style-type: none"> • Coton, rayonne, couvertures synthétiques • Couvertures électriques, draps électriques, couvertures en laine, garnitures en laine lavables 	<p>Le séchage des lainages à la machine n'est pas recommandé. Redonner la forme à l'article mouillé et laisser sécher à l'air. Étendre les couvertures à l'ombre sur deux cordes à linge, pendant une journée de brise. Épingler les bords ensemble et les redresser. Lorsque la couverture est partiellement sèche, la retourner, l'épingler de nouveau et la redresser. Lorsqu'elle est sèche, la broser.</p> <p>Faire sécher en suivant les recommandations pour les tissus à pressage permanent à la page 11.</p> <p>Si le fabricant recommande le séchage à la machine :</p> <ol style="list-style-type: none"> 1. Mettre une ou deux serviettes sèches dans la sècheuse ou préchauffer de 3 à 5 minutes sur un réglage élevé. Ceci permettra à la couverture de sécher plus vite et d'éviter le boulochage. 2. Mettre la couverture dans la sècheuse avec des serviettes tièdes. Régler à 20 minutes. 3. Vérifier après 10 minutes. Enlever l'article lorsqu'il est encore humide. Un séchage excessif et un long culbutage peuvent causer le rétrécissement et le boulochage. 4. Mettre la couverture sur une surface plane ou sur deux cordes à linge pour terminer le séchage. Étirer délicatement l'article pour lui redonner sa forme originale. 5. Lorsque l'article est complètement sec, broser délicatement pour redresser les poils. Repasser les bords avec un fer tiède, si nécessaire.
<p>Rideaux, housses</p> <ul style="list-style-type: none"> • Tentures, housses 	<p>Enlever les poids et les crochets des tentures avant le lavage. Pour les housses, les remettre en place encore légèrement humides. Elles s'ajusteront en séchant.</p> <p>Laisser sécher quelques minutes seulement.</p> <ol style="list-style-type: none"> 1. Remplir partiellement la sècheuse pour que la charge puisse bouffer. 2. Retirer de la sècheuse encore légèrement humide. Ne pas sécher excessivement.
<p>Couches, vêtements de bébés</p>	<p>Laver et faire sécher les petites articles dans un filet ou une taie d'oreiller pour plus de facilité à les manipuler.</p> <p>Enlever les couches et les tricots en coton encore humides. Ils seront plus doux au toucher, rétréciront moins et seront plus faciles à plier.</p>
<p>Articles élastiques</p>	<p>Retirer de la sècheuse les articles encore légèrement humides.</p>

ARTICLES	INSTRUCTIONS DE SÉCHAGE
Articles ignifuges	Certains articles ont été traités avec un fini ignifuge pour améliorer leur résistance au feu. Ces articles sont clairement étiquetés. Suivre les instructions du fabricant pour conserver leurs propriétés ignifuges à la suite de lavages et séchages continus.
Articles en peluche • Velours côtelés, velours	Sécher séparément ou avec des couleurs similaires pour éviter le transfert de charpie. Suivre les instructions de l'étiquette d'entretien. 1. Enlever de la sècheuse les articles encore humides. 2. Aplanir, redonner la forme et faire sécher à l'air avant de ranger.
Articles matelassés, rembourrés de duvet	Suivre les instructions de l'étiquette d'entretien. 1. Faire sécher un article à la fois. 2. Enlever de la sècheuse et bien secouer l'article pendant le cycle de séchage. 3. Aplanir, redonner la forme et faire sécher à l'air avant de ranger.
Combinaisons matelassées, blousons • A base de nylon ou de polyester	Vérifier le contenu de fibre sur l'étiquette et suivre les instructions de l'étiquette d'entretien. 1. Sécher le vêtement pendant 10 minutes environ. L'enlever et le retourner. Faire sécher 10 minutes de plus. 2. Enlever immédiatement de la sècheuse et suspendre sur un cintre en plastique pour terminer le séchage. Ceci éliminera les faux plis.
Articles synthétiques	Sécher ces articles à l'envers pour éviter le boulochage.
Tricots lavables	Ne pas sécher les tricots excessivement; ceci pourrait provoquer le rétrécissement et l'électricité statique. 1. Sélectionner le cycle en fonction du tissu et de sa fabrication. 2. Retourner les synthétiques et les mélanges pendant le séchage pour éviter le boulochage. 3. Retirer les tricots en coton et en rayonne encore humides. Les étirer pour leur redonner leur forme et faire sécher à plat.

Guide de diagnostic

La plupart des problèmes du linge sont facilement résolus si vous en comprenez la cause. Vérifiez la liste suivante pour les problèmes **de linge** que vous pourriez avoir et leurs causes possibles. Référez-vous ensuite à la page suivante pour une liste des problèmes de la **sécheuse** qui peuvent vous aider à résoudre certains problèmes simples sans faire un appel de service. Si vous avez encore besoin d'aide, voir "Demande d'assistance ou de service" à la page 27.

Problèmes communs de séchage

PROBLÈME	CAUSE
Taches de graisse	<ul style="list-style-type: none">• L'assouplissant textile pour sécheuse n'est pas bien employé. Voir le mode d'emploi du fabricant.• Séchage d'articles sales.
Charpie	<ul style="list-style-type: none">• Filtre à charpie plein. (Voir page 15).• Charge non assortie convenablement.• Surséchage, particulièrement des tissus synthétiques qui provoquent de l'électricité statique attirant la charpie.• Charge de linge trop lourde ou trop grande.• Mouchoir en papier ou papier laissé dans les poches.• Boulochage (surface boulochée causée par l'usure normale et le lavage) qui attire la charpie.
Rétrécissement	<ul style="list-style-type: none">• Surséchage.• Type de tissu et qualité inappropriés pour le séchage.• Réglage de la sécheuse incorrect pour le type de tissu.• Instructions sur l'étiquette de soin du fabricant non suivies.
Séchage lent	<ul style="list-style-type: none">• Filtre à charpie rempli.• Charge trop grande et encombrante pour un séchage rapide.• Sécheuse située dans une pièce avec température ambiante au-dessous de 7°C (45°F).• Conduit d'évacuation obstrué, restreint ou trop long.
Taches	<ul style="list-style-type: none">• Séchage d'articles sales.• Assouplissant textile de sécheuse mal utilisé. Voir mode d'emploi du fabricant.
Électricité statique	<ul style="list-style-type: none">• Surséchage.• Assouplissant textile de sécheuse mal utilisé. Voir mode d'emploi du fabricant.• La charge comprend des tissus synthétiques, mélanges synthétiques, pressage permanent et tissus de tricot qui accumulent l'électricité statique.
Faux plis	<ul style="list-style-type: none">• Surcharge.• Surséchage, particulièrement des tissus de pressage permanent et synthétiques.• Vêtements laissés dans la sécheuse à la fin du cycle.

Problèmes communs des sècheuses

Avant de faire un appel de service, vérifier ces facteurs :



Le conduit d'évacuation ou la hotte d'évacuation à l'extérieur est-elle obstruée de charpie?

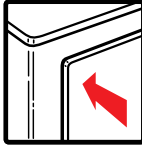

La porte de la sècheuse est-elle bien fermée?

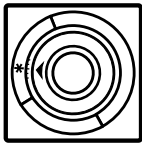

Les réglages sont-ils à la position On (Mise en marche)?



Avez-vous poussé fermement le bouton de mise en marche?

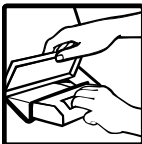

Le filtre à charpie est-il obstrué de charpie?

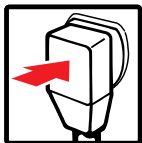

Le cordon de courant électrique est-il branché?



Avez-vous un fusible grillé ou le disjoncteur de circuit est-il interrompu? Les sècheuses électrique utilisent 2 plombs. Le tambour rotatif peut faire tourner mais il n'y aura pas du chaleur.

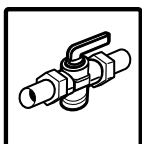

Pour les sècheuses à gaz, les soupapes sont-elles ouvertes sur la sècheuse et le conduit d'alimentation?



La sècheuse fait-elle du bruit (sur certains modèles)?

Si vous avez encore des problèmes, voir "Demande d'assistance ou de service" à la page 27.

Demande d'assistance ou de service

Avant de contacter le service de dépannage, consultez le "Guide de diagnostic" aux pages 23 et 24. Cela pourrait vous économiser à le coût de la visite d'un technicien. Si vous avez besoin d'assistance encore, suivre les instructions ci-dessous.

Lorsque vous téléphonez, veuillez connaître le date d'achat et le numéro de modèle et de série complet de votre appareil (voir page 2). Ces renseignements nous aideront à mieux répondre à votre demande.

1. Pour l'assistance :

Téléphonez au Centre d'assistance aux consommateurs, de 8hr 30 à 18h HNE en composant le

1-800-461-5681

- Procédures d'utilisation et d'entretien
- Référence aux marchands locaux
- Caractéristiques et spécifications sur notre gamme complète d'appareils électroménagers

2. Pour le service :

Téléphonez au Centre d'assistance aux consommateurs de 8hr 30 à 18hr HNE en composant le

1-800-807-6777

- Service d'entretien et de réparation
- Ventes d'accessoires de pièces de réparation

Service d'appareils ménagers – Inglis Limitée** Service aux consommateurs

Succursales de service direct :

COLOMBIE-BRITANNIQUE	Vancouver	Inglis Service d'appareils ménagers 3627 E. 4th Avenue	604-291-6426 1-800-665-6788
	Victoria	Inglis Service d'appareils ménagers	1-800-665-6788
ALBERTA	Edmonton	Inglis Service d'appareils ménagers 11653 163rd Street	403-453-3900 1-800-661-6291
	Calgary	Inglis Service d'appareils ménagers	403-253-9267
ONTARIO	Toronto (Mississauga)	Inglis Service d'appareils ménagers 5945 Ambler Drive	905-821-3900 1-800-807-6777
	Ottawa	Inglis Service d'appareils ménagers 29 Capital Drive	613-225-0510 1-800-267-3456
MANITOBA	Winnipeg	Inglis Service d'appareils ménagers 1683 Church Avenue	204-694-5308 1-800-665-1683
QUÉBEC	Montréal (Laval)	Inglis Service d'appareils ménagers 2750, Francis-Hughes	514-382-8110 1-800-361-3032
	Brossard	Inglis Service d'appareils ménagers 9705, rue F. Ignace	514-397-1840 1-800-361-0950
	Québec	Inglis Service d'appareils ménagers 5275, boul. Wilfrid-Hamel, Bureau 140	418-871-5251 1-800-463-1523
	Sherbrooke (Rock Forest)	Inglis Service d'appareils ménagers 3475, boul. Industriel	819-564-6565 1-800-567-6966
NOUVELLE-ÉCOSSE	Dartmouth	Inglis Service d'appareils ménagers 900 Windmill Road, #109	902-468-6634 1-800-565-1598
SASKATCHEWAN	Regina	Inglis Service d'appareils ménagers	1-800-665-1683
	Saskatoon	Inglis Service d'appareils ménagers	1-800-665-1683

Pour obtenir service techniques en dehors des centre mentionnés, contactez le Centre de Service aux consommateurs, votre marchand d'appareils ménagers ou consultez les Pages Jaunes de l'annuaire de téléphone.

Index

Cet index est par ordre alphabétique. Cherchez le mot ou l'expression vous désirez, et puis cherchez le numéro de page.

<u>SUJET</u>	<u>PAGE</u>	<u>SUJET</u>	<u>PAGE</u>
BOUTON DE MISE EN MARCHÉ	7	PROGRAMME DE SÉCHAGE	
CHARGE		À L'AIR (FLUFF AIR)	8
Triage	21	PROGRAMME DE SÉCHAGE	
Volume	21	ÉPAIS (HEAVY DRY)	9
CHARPIE		PROGRAMME DE SÉCHAGE HUMIDE ...	9
Filtre	15	PROGRAMME DE SERVIETTES	9
Enlèvement	18	PROGRAMME "TUMBLE PRESS*"	9
Signal	16	SÉCHAGE	
CHOIX DE CHARGE	21	Articles spéciaux	23
Cycles AUTOMATIQUES	8	Conseils	21
ÉNERGIE		Grille	14
Économiser	22	Tableau des cycles	10
Réglage préférée	6, 8	SÉCHAGE EN PLEIN AIR	12
ENTRETIEN/NETTOYAGE		SÉCHAGE SUR UNE CORDE À LINGE ...	12
L'intérieur de la sècheuse	16	SÈCHEUSE	
Le filtre à charpie	15	Arrêt	7
FINISH GUARD*		Assouplissant textile	22
Caractéristique	9	Caractéristiques	5
Panneau	13	Mise en marche	6
GRILLE DE SÉCHAGE		Remise en marche	7
Caractéristique	10	Sécurité	3 et 4
Utilisation	14	SÉCURITÉ	3 et 4
GUIDE DE DIAGNOSTIC		SÉLECTEUR DE	
Problèmes communs des sècheuses ...	26	TEMPÉRATURE	7, 10, 11
Problèmes communs de séchage	25	SÉLECTION DU PROGRAMME	
L'AMPOULE DU TAMBOUR,		ET DU APPROPRIÉS	7
Changement	17 et 18	SERVICE	27
LES PROGRAMMES	8 à 10	SIGNAL DE FIN DE PROGRAMME	13
PROGRAMMES AUTOMATIQUES	8	TRIAGE DU LINGE	21
PROGRAMMES MINUTÉS	8		

